

# PULSAR & PULSAR PLUS **Installation Guide**

# General Specifications

## ES Especificaciones generales



## PULSAR & PULSAR PLUS

<b>A</b> - Charging Mode (IEC 61851-1) <i>Modo de carga (IEC 61851-1)</i>	3
<b>B</b> - Dimensions without cable <i>Dimensiones sin cable</i>	166x163x82 mm
<b>C</b> - Weight without cable <i>Peso sin cable</i>	1 kg
<b>D</b> - Operating Temperature <i>Temperatura de funcionamiento</i>	-25 °C to 40 °C
<b>E</b> - Storage Temperature <i>Temperatura de almacenamiento</i>	-40 °C to 70 °C
<b>F</b> - Standards <i>Estándares</i>	CE mark (LVD 2014/35/EU, EMCD 2014/30/EU) IEC 61851-1, IEC 61851-21-2, IEC 62196-2

## FR Spécifications générales

<b>A</b> - Mode de charge (IEC 61851-1)	<b>D</b> - Température de fonctionnement
<b>B</b> - Dimensions (sans câble)	<b>E</b> - Température de stockage
<b>C</b> - Poids (sans câble)	<b>F</b> - Normes

## IT Specifiche generali

<b>A</b> - Modalità di ricarica (IEC 61851-1)	<b>D</b> - Temperatura di funzionamento
<b>B</b> - Dimensioni senza cavo	<b>E</b> - Temperatura di conservazione
<b>C</b> - Peso senza cavo	<b>F</b> - Standard

## NO Generelle spesifikasjoner

<b>A</b> - Lademodus (IEC 61851-1)	<b>E</b> - Oppbevaringstemperatur
<b>B</b> - Dimensjoner uten kabel	<b>F</b> - Standarder
<b>C</b> - Vekt uten kabel	<b>D</b> - Driftstemperatur

## CA Especificacions generals

<b>A</b> - Mode de càrrega (IEC 61851-1)	<b>D</b> - Temperatura de funcionament
<b>B</b> - Dimensions sense cable	<b>E</b> - Temperatura d'emmagatzematge
<b>C</b> - Pes sense el cable	<b>F</b> - Normes

## DA Generelle specifikationer

<b>A</b> - Ladetilstand (IEC 61851-1)	<b>D</b> - Driftstemperatur
<b>B</b> - Mål uden kabel	<b>E</b> - Opbevaringstemperatur
<b>C</b> - Vægt uden kabel	<b>F</b> - Standarder

## FI Yleiset ominaisuudet

<b>A</b> - Lataustila (IEC 61851-1)	<b>E</b> - Säilytyslämpötila
<b>B</b> - Mitat ilman kaapelia	<b>F</b> - Standardit
<b>C</b> - Paino ilman kaapelia	<b>D</b> - Käyttölämpötila

## HU Általános jellemzők

<b>A</b> - Töltési mód (IEC 61851-1)	<b>D</b> - Üzemi hőmérséklet
<b>B</b> - Méret kábelek nélkül	<b>E</b> - Tárolási hőmérséklet
<b>C</b> - Súly kábel nélkül	<b>F</b> - Szabványok

## LV Vispārīgās specifikācijas

<b>A</b> - Uzlādes režīms (IEC 61851-1)	<b>D</b> - Darba temperatūra
<b>B</b> - Izmēri bez kabeļa	<b>E</b> - Glabāšanas temperatūra
<b>C</b> - Svars bez kabeļa	<b>F</b> - Standarti

## RO Specificații generale

<b>A</b> - Mod di încărcare (IEC 61851-1)	<b>D</b> - Temperatură de funcționare
<b>B</b> - Dimensiuni fără cablu	<b>E</b> - Temperatură de depozitare
<b>C</b> - Greutate fără cablu	<b>F</b> - Standarde

## UK Загальні технічні характеристики

<b>A</b> - режим заряджання (IEC 61851-1)	<b>D</b> - робоча температура
<b>B</b> - розміри без кабелю	<b>E</b> - температура зберігання
<b>C</b> - вага без кабелю	<b>F</b> - стандарти

## RU Общие технические условия

<b>A</b> - Режим зарядки (IEC 61851-1)	<b>C</b> - Вес без учета кабеля
<b>B</b> - Размеры без учета кабеля	<b>D</b> - Рабочая температура
	<b>E</b> - Температура хранения
	<b>F</b> - Стандарты

## DE Allgemeine Spezifikationen

<b>A</b> - Lademodus (IEC 61851-1)	<b>C</b> - Gewicht ohne Kabel
<b>B</b> - Abmessungen ohne Kabel	<b>D</b> - Betriebstemperatur
	<b>E</b> - Lagertemperatur
	<b>F</b> - Standards

## NL Algemene specificaties

<b>A</b> - Oplaadmodus (IEC 61851-1)	<b>D</b> - Bedrijfstemperatuur
<b>B</b> - Afmetingen zonder kabel	<b>E</b> - Opslagtemperatuur
<b>C</b> - Gewicht zonder kabel	<b>F</b> - Normen

## PT Especificações gerais

<b>A</b> - Modo de carregamento (IEC 61851-1)	<b>D</b> - Temperatura de funcionamento
<b>B</b> - Dimensões sem cabo	<b>E</b> - Temperatura de armazenamento
<b>C</b> - Peso sem cabo	<b>F</b> - Normas

## SV Allmänna specifikationer

<b>A</b> - Laddningsläge (IEC 61851-1)	<b>D</b> - Drifttemperatur
<b>B</b> - Mått utan kabel	<b>E</b> - Förvaringstemperatur
<b>C</b> - Vikt utan kabel	<b>F</b> - Standarder

## CS Obecné specifikace

<b>A</b> - Režim nabíjení (IEC 61851-1)	<b>D</b> - Provozní teplota
<b>B</b> - Rozměry bez kabelu	<b>E</b> - Skladovací teplota
<b>C</b> - Hmotnost bez kabelu	<b>F</b> - Normy

## ET Üldised spetsifikatsioonid

<b>A</b> - Laadimisrežiim (IEC 61851-1)	<b>D</b> - Töötemperatuur
<b>B</b> - Mõõtmed ilma kaablita	<b>E</b> - Hoiundamistemperatuur
<b>C</b> - Mass ilma kaablita	<b>F</b> - Standardid

## EL Γενικές προδιαγραφές

<b>A</b> - Λειτουργία φόρτισης (IEC 61851-1)	<b>C</b> - Βάρος χωρίς το καλώδιο
<b>B</b> - Διαστάσεις χωρίς το καλώδιο	<b>D</b> - Θερμοκρασία λειτουργίας
	<b>E</b> - Θερμοκρασία αποθήκευσης
	<b>F</b> - Πρότυπα

## IS Almenn lýsing

<b>A</b> - Hleðsluhumur (IEC 61851-1)	<b>D</b> - Notkunarhitastig
<b>B</b> - Mál án kapals	<b>E</b> - Geymsluhitastig
<b>C</b> - Þyngd án kapals	<b>F</b> - Staðlar

## PL Specyfikacja ogólna

<b>A</b> - Tryb zasilania (IEC 61851-1)	<b>D</b> - Temperatura robocza
<b>B</b> - Wymiary bez przewodu	<b>E</b> - Temperatura przechowywania
<b>C</b> - Masa bez przewodu	<b>F</b> - Normy

## SK Parametre

<b>A</b> - Režim nabíjania (IEC 61851-1)	<b>D</b> - Prevádzková teplota
<b>B</b> - Rozměry bez kábla	<b>E</b> - Teplota skladovania
<b>C</b> - Hmotnosť bez kábla	<b>F</b> - Normy

## HE מפרט כללי

<b>A</b> - מצב טעינה (IEC 61851-1)	<b>E</b> - טמפרטורת אחסון
<b>B</b> - מידות ללא כבל	<b>F</b> - תקנים
<b>C</b> - משקל ללא כבל	
<b>D</b> - טמפרטורת פעולה	

# Electrical Specifications

## ES Especificaciones eléctricas



## PULSAR & PULSAR PLUS

<b>A - Charging Power</b> <i>Potencia de carga</i>	7,4 kW (1P)	11 kW (3P)	22 kW (3P)
<b>B - Rated Voltage AC ± 10%</b> <i>Tensión nominal CA ± 10 %</i>	230 V	400 V	400 V
<b>C - Cable Section</b> <i>Sección del cable</i>	5 x 6 mm <sup>2</sup> (Pulsar) 5 x 10 mm <sup>2</sup> (Pulsar Plus)		
<b>D - Rated Frequency</b> <i>Frecuencia nominal</i>	50 Hz / 60 Hz		
<b>E - Protection Rating</b> <i>Índice de protección</i>	IP54 / IK08		
<b>F - Overvoltage Category</b> <i>Categoría de sobretensión</i>	CAT III		
<b>G - External RCCB required per local regulations</b> <i>Se requiere un diferencial RCCB externo según las normativas locales</i>	Type A or Type B		
<b>H - Residual current protection</b> <i>Protección de corriente residual</i>	AC 30mA / DC 6mA		
<b>I - Protection against electric shock</b> <i>Protección contra descargas eléctricas</i>	CLASS I		

## FR Spécifications électriques

**A** - Puissance de charge  
**B** - Tension nominale CA ± 10 %  
**C** - Section câble  
**D** - Fréquence nominale  
**E** - Indice de protection  
**F** - Catégorie de surtension  
**G** - DDR externe requis conformément aux réglementations locales  
**H** - Protection contre courant résiduel  
**I** - Protection contre les chocs électriques

## IT Specifiche elettriche

**A** - Potenza di ricarica  
**B** - Tensione nominale CA ± 10 %  
**C** - Sezione cavo  
**D** - Frequenza nominale  
**E** - Classificazione protezione  
**F** - Categoria di sovratensione  
**G** - RCCB esterno obbligatorio conforme alla normativa locale  
**H** - Protezione corrente residua  
**I** - Protezione contro le scosse elettriche

## NO Elektriske spesifikasjoner

**A** - Ladestrøm  
**B** - Nominell spenning AC ± 10 %  
**C** - Kabelseksjon  
**D** - Nominell frekvens  
**E** - Beskyttelsesvurdering  
**F** - Overspenningskategori  
**G** - Ekstern RCCB kreves i henhold til lokale forskrifter  
**H** - Reststrømsbeskyttelse  
**I** - Beskyttelse mot elektrisk støt

## CA Especificacions elèctriques

**A** - Potència de càrrega  
**B** - Tensió nominal AC ± 10 %  
**C** - Secció de cables  
**D** - Freqüència nominal  
**E** - Índex de protecció  
**F** - Categoria de sobretensió  
**G** - RCCB extern obligatori per les regulacions locals  
**H** - Protecció corrent residual  
**I** - Protecció per descàrrega elèctrica

## DA Elektriske specifikationer

**A** - Ladeeffekt  
**B** - Nominel spænding AC ± 10 %  
**C** - Kabelsektion  
**D** - Nominel frekvens  
**E** - Beskyttelsesgrad  
**F** - Overspændingskategori  
**G** - Ekstern RCCB krævet ifølge lokale bestemmelser  
**H** - Beskyttelse af overskudsstrøm  
**I** - Beskyttelse mod elektrisk støt

## FI Sähkötekniset ominaisuudet

**A** - Latausteho  
**B** - Nimellispännite AC ±10 %  
**C** - Kaapeliosuus  
**D** - Nimellistaajuus  
**E** - Koteloitiluokka  
**F** - Ylijänniteluokka  
**G** - Ulkoinen RCCB vaaditaan paikallisten määräysten mukaisesti  
**H** - Viikkivirtasuojat  
**I** - Sähkösuojat

## HU Elektromos jellemzők

**A** - Töltési teljesítmény  
**B** - Névleges feszültség AC ± 10 %  
**C** - Kábelcsatlakozás  
**D** - Névleges frekvencia  
**E** - Védettségi besorolás  
**F** - Túlfeszültség-kategória  
**G** - Külső maradékáram-működetőeszköz megköveteli a helyi előírások szerinti  
**H** - Hibaáram-védelem  
**I** - Áramütés elleni védelem

## LV Elektriskās specifikācijas

**A** - Uzlādes jauda  
**B** - Nominālais spriegums AC ± 10 %  
**C** - Kabeļa šķērsgriezums  
**D** - Nominālā frekvence  
**E** - Aizsardzības klase  
**F** - Pārsprieguma kategorija  
**G** - Ārējais paliekošās strāvas ķēdes pārtraucējs (RCCB), kas nepieciešams saskaņā ar vietējiem noteikumiem  
**H** - Aizsardzība pret paliekošo strāvu  
**I** - Aizsardzība pret elektrošoku

## RO Specificații electrice

**A** - Putere de încărcare  
**B** - Tensiune nominală C.A. ± 10 %  
**C** - Secțiune cablu  
**D** - Frecvență nominală  
**E** - Grad de protecție  
**F** - Categorie de suprațensiuni  
**G** - Întreprindător de curent rezidual extern necesar conform reglementărilor locale  
**H** - Protecție împotriva curentului rezidual  
**I** - Protecție împotriva electrocutării

## UK Електротехнічні характеристики

**A** - потужність заряджання  
**B** - номінальна напруга змінного струму ±10%  
**C** - переріз кабелю  
**D** - номінальна частота  
**E** - клас захисту  
**F** - категорія перенапруги  
**G** - зовнішній ПЗВ (пристрій захисного вимкнення), необхідний відповідно до місцевих норм  
**H** - захист від диференціального струму  
**I** - захист від ураження електричним струмом

## RU Электрические нормативы

**A** - Мощность зарядки  
**B** - Номинальное напряжение переменного тока ± 10 %  
**C** - Сечение кабеля  
**D** - Номинальная частота  
**E** - Класс защиты  
**F** - Категория перегрузки по напряжению  
**G** - Внешнее устройство защитного отключения, требуемое согласно местным нормативам  
**H** - Токовая защита нулевой последовательности  
**I** - Защита от поражения электрическим током

## DE Elektronische Spezifikationen

**A** - Ladeleistung  
**B** - Nennspannung AC ±10 %  
**C** - Kabelabschnitt  
**D** - Nennfrequenz  
**E** - Schutzklasse  
**F** - Überspannungskategorie  
**G** - Externes RCCB gemäß den lokalen Vorschriften erforderlich  
**H** - Fehlerstromschutz  
**I** - Schutz gegen Stromschlag

## NL Elektrische specificaties

**A** - Laadstroom  
**B** - Nominale spanning AC ± 10 %  
**C** - Kabelgedeelte  
**D** - Nominale frequentie  
**E** - Classificatie van bescherming  
**F** - Categorie van overspanning  
**G** - Externe stroomonderbreker (RCCB) vereist volgens lokale regelgeving  
**H** - Reststroombeveiliging  
**I** - Beveiliging tegen elektrische schokken

## PT Especificações elétricas

**A** - Potência de carregamento  
**B** - Tensão nominal CA ± 10 %  
**C** - Secção de cabo  
**D** - Frequência nominal  
**E** - Classificação de protecção  
**F** - Categoria de sobretensão  
**G** - DCR externo exigido de acordo com os regulamentos locais  
**H** - Protecção de corrente residual  
**I** - Protecção contra choques eléctricos

## SV Elektriska specifikationer

**A** - Laddningsström  
**B** - Märkspänning AC ±10 %  
**C** - Kabelsektion  
**D** - Nominell frekvens  
**E** - Skyddsklass  
**F** - Overspänningskategori  
**G** - Installerad jordfelsbrytare krävs enligt lokala föreskrifter  
**H** - Restspänningskydd  
**I** - Skydd mot elstöt

## CS Elektrické specifikace

**A** - Nabíjecí napětí  
**B** - Jmenovitá střídavé napětí ±10 %  
**C** - Sekce kabelů  
**D** - Jmenovitá frekvence  
**E** - Hodnocení ochrany  
**F** - Kategorie přepětí  
**G** - Podle místních předpisů je požadován externí proudový chránič RCCB  
**H** - Ochrana proti zbytkovému proudu  
**I** - Ochrana proti úrazu elektrickým proudem

## ET Elektrilised spetsifikatsioonid

**A** - laadimisvõimsus  
**B** - nimipinge AC ±10%  
**C** - kaabli ristlõige  
**D** - nimisagedus  
**E** - kaitseseaste  
**F** - liigpinge kategooria  
**G** - nõutud väline rikkevoolukaitseselütit, mis vastab kohalikele õigusaktidele  
**H** - kaitsse rikkevoolu eest  
**I** - kaitsse elektrilööke eest

## EL Ηλεκτρικές προδιαγραφές

**A** - ισχύς φόρτισης  
**B** - Ονομαστική τάση εναλλασσόμενου ρεύματος ± 10%  
**C** - Τμήμα καλωδίου  
**D** - Ονομαστική συχνότητα  
**E** - Αξιολόγηση προστασίας  
**F** - Κατηγορία υπέρτασης  
**G** - Σύμφωνα με τους τοπικούς κανονισμούς, απαιτείται εξωτερικός διακόπτης διαρροής  
**H** - Προστασία ρεύματος διαρροής  
**I** - Προστασία από ηλεκτροπληξία

## IS Rafmagnstilgreining

**A** - Hleðsluorka  
**B** - Málspenna AC ± 10 %  
**C** - Kapahluti  
**D** - Tíðnihilutfall  
**E** - Verndunarmat  
**F** - Yfirspennulokkur  
**G** - Krafist er ytri lekastraumsrofa í samræmi við staðbundnar reglur  
**H** - Stráumleifavörn  
**I** - Vörn gegn raflosti

## PL Specyfikacja elektryczna

**A** - Zasilanie  
**B** - Napięcie znamionowe AC ± 10 %  
**C** - Sekcja przewodu  
**D** - Częstotliwość znamionowa  
**E** - Klasa ochrony  
**F** - Kategoria przepięcia  
**G** - Wymagany jest zewnętrzny wyłącznik różnicowo-prądowy zgodny z lokalnymi przepisami  
**H** - Zabezpieczenie różnicowo-prądowe  
**I** - Ochrona przed porażeniem prądem elektrycznym

## SK Elektrické parametre

**A** - Výkon nabíjania  
**B** - Menovitá napätie AC ± 10 %  
**C** - Prierez kábla  
**D** - Menovitá frekvencia  
**E** - Stupeň ochrany krytom  
**F** - Kategória prepätia  
**G** - Vyžaduje sa externý prúdový chránič RCCB podľa miestnych predpisov  
**H** - Ochrana pred zvyškovým prúdom  
**I** - Ochrana pred úrazom elektrickým prúdom

## HE

## מפרט חשמלי

תיאור המפרט חשמלי  
**A** - תחנת טעינה  
**B** - מתח מרובע ±10%  
**C** - חתך הכבל  
**D** - תדירות מרובת  
**E** - דיוגן הגנה  
**F** - קטגוריית תחנת-יתור

# Part Number Structure

## ES Composición del número de pieza



## PULSAR & PULSAR PLUS

XXXX-X-X-X-XXX  
1 2 3 4 5 6

1 - MODEL 2 - CABLE 3 - CONNECTOR 4 - POWER 5 - ADDITIONAL FEATURE 6 - CUSTOM  
1 - MODELO 2 - CABLE 3 - CONECTOR 4 - POTENCIA 5 - FUNCIÓN ADICIONAL 6 - PERSONALIZADO

PULSAR	WBPL - Pulsar	0 - 5 m M - 7 m	1 - Type 1	2 - 7,4 kW (32 A) 1P	0 - Standard P - Power Sharing	
	PULSAR PLUS		PLP1 - Pulsar Plus	2 - Type 2	3 - 11 kW (16 A) 3P 4 - 22 kW (32 A) 3P	9 - Residual Current Detection (AC 30mA/DC 6mA) F - Residual Current Detection (AC 30mA/DC 6mA) + Earthing protection

## FR Structure du numéro de pièce

1 - MODÈLE 2 - CÂBLE 3 - CONNECTEUR 4 - ALIMENTATION 5 - FONCTION SUPPLÉMENTAIRE 6 - PERSONNALISÉ

## IT Structure du numéro de pièce

1 - MODELLO 2 - CAVO 3 - CONNETTORE 4 - ALIMENTAZIONE 5 - CARATTERISTICA AGGIUNTIVA 6 - PERSONALIZZATO

## NO Delenummer struktur

1 - MODELL 2 - KABEL 3 - KONTAKT 4 - STRØM 5 - TILLEGGSFUNKSJON 6 - EGENDEFINERT

## CA Estructura de número de peça

1 - MODEL 2 - CABLE 3 - CONNECTOR 4 - POTÈNCIA 5 - CARACTERÍSTIQUES ADDICIONALS 6 - PERSONALITZACIÓ

## DA Nummerstruktur for delene

1 - MODEL 2 - KABEL 3 - STIK 4 - STRØM 5 - EKSTRA FUNKTION 6 - BRUGERDEFINERET

## FI Osanumeroiden rakenne

1 - MALLI 2 - KAAPPELI 3 - LIITIN 4 - VIRTÄ 5 - LISÄOMINAISUUS 6 - MUKAUTETTU

## HU A gyártási szám felépítése

1 - MODEL 2 - KÁBELHOSSZ 3 - CSATLAKOZÓ 4 - TELJESÍTMÉNY 5 - KIEGÉSZÍTŐ FUNKCIÓ 6 - EGYEDI

## LV Daļas numura struktūra

1 - MODELIS 2 - KABELIS 3 - SAVIENOTĀJS 4 - JAUDA 5 - PAPILDFUNKCIJA 6 - PIELĀGOTS

## RO Structura numerelor de reper ale pieselor

1 - MODEL 2 - CABLU 3 - CONECTOR 4 - SURSĂ DE ENERGIE 5 - CARACTERISTICĂ SUPPLEMENTARĂ 6 - PERSONALIZARE

## UK Структура номеру деталі

1 - МОДЕЛЬ 2 - КАБЕЛЬ 3 - З'ЄДНУВАЧ 4 - ПОТУЖНІСТЬ 5 - ДОДАТКОВА ФУНКЦІЯ 6 - КОЛІП

## RU Структура номера детали

1 - МОДЕЛЬ 2 - КАБЕЛЬ 3 - РАЗЪЕМ 4 - МОЩНОСТЬ 5 - ДОПОЛНИТЕЛЬНАЯ ХАРАКТЕРИСТИКА 6 - В СПЕЦИФИКАЦИИ

## DE Aufbau der Teilenummer

1 - MODELL 2 - KABEL 3 - ANSCHLUSS 4 - LEISTUNG 5 - ZUSÄTZLICHE FUNKTION 6 - BENUTZERDEFINIERT

## NL Onderdeelnummer structuur

1 - MODEL 2 - KABEL 3 - CONNECTOR 4 - STROOM 5 - EXTRA FUNCTIE 6 - AANPASSING

## PT Estrutura do número de peça

1 - MODELO 2 - CABO 3 - CONECTOR 4 - POTÊNCIA 5 - CARACTERÍSTICA ADICIONAL 6 - PERSONALIZADO

## SV Artikelnummerstruktur

1 - MODELL 2 - KABEL 3 - KONTAKT 4 - KRAFT 5 - EXTRA FUNKTION 6 - ANPASSAD

## CS Struktura čísla dílu

1 - MODEL 2 - KABEL 3 - KONEKTOR 4 - NAPÁJENÍ 5 - DALŠÍ FUNKCE 6 - VLASTNÍ

## ET Tootekoodi struktuur

1 - MUDEL 2 - KAABEL 3 - KONNEKTOR 4 - VÕIMSUS 5 - LISAFUNKTSIOON 6 - KOHANDATUD

## EL Δομή αριθμού εξαρτήματος

1 - ΜΟΝΤΕΛΟ 2 - ΚΑΛΩΔΙΟ 3 - ΒΥΣΜΑ 4 - ΙΣΧΥΣ 5 - ΠΡΟΣΘΕΤΟ ΧΑΡΑΚΤΗΡΙΣΤΙΚΟ 6 - ΠΡΟΣΑΡΜΟΓΗ

## IS Uppsetning hlutanúmera

1 - GERD 2 - KAPALL 3 - TENGI 4 - ORKA 5 - AUKAEIGINLEIKAR 6 - SÉRSMÍÐAD

## PL Struktura numeru katalogowego

1 - MODEL 2 - PRZEWÓD 3 - ZŁĄCZE 4 - ZASILANIE 5 - FUNKCJA DODATKOWA 6 - SPECJALNE

## SK Štruktúra číslovania

1 - MODEL 2 - KABEL 3 - KONEKTOR 4 - VÝKON 5 - DOPLŇKOVÁ FUNKCIA 6 - VLASTNÉ

## HE מבנה מספר החלק

1 - דגם 2 - כבל 3 - מחבר 4 - הפעלה 5 - תכונה נוספת 6 - התאמה אישית

# Safety Warnings

## ES Advertencias sobre seguridad

**A.**  Flying debris, risk of injury.  
*Proyección de residuos, riesgo de lesiones.*

**B.**  Risk of electric shock. Disconnect and wait 10 mins.  
*Riesgo de descarga eléctrica. Desconectar y esperar 10 minutos.*

**C.**  Caution.  
*Precaución.*

**D.**  Sharp element, risk of injurious cuts.  
*Elemento afilado, riesgo de cortes.*

**E.**  Ground earth connection required.  
*Se requiere conexión a tierra*

**F.**  Special waste treatment.  
*Tratamiento de residuos especiales.*

**FR Avertissements de sécurité**  
**A** – Débris volants, risque de blessure.  
**B** – Risque de choc électrique. Déconnectez et attendez 10 min.  
**C** – Attention.  
**D** – Élément tranchant, risque de coupure.  
**E** – Connexion à la terre requise.  
**F** – Traitement des déchets spéciaux.

**DE Sicherheitshinweise**  
**A** – Umherfliegende Teile, Verletzungsgefahr.  
**B** – Gefahr eines Stromschlags. Trennen und 10 Min. warten.  
**C** – Vorsicht.  
**D** – Scharfes Bauteil, Risiko von Schnittverletzungen.  
**E** – Erdleiter müssen angeschlossen werden.  
**F** – Entsorgung als Sondermüll.

**IT Avvertenze di sicurezza**  
**A** – Detriti volanti, rischio di lesioni.  
**B** – Rischio di scosse elettriche. Scollegare e attendere 10 minuti.  
**C** – Attenzione.  
**D** – Elemento affilato, rischio di tagli profondi.  
**E** – Collegamento messa a terra richiesto.  
**F** – Trattamento dei rifiuti speciali.

**NL Veiligheidsaanschuivingen**  
**A** – Vliegend vuil, risico op letsel.  
**B** – Rischio op elektrische schokken. Ontkoppel en wacht 10 minuten.  
**C** – Waarschuwing.  
**D** – Scherp element, risico op snijwonden.  
**E** – Aansluiting op aarding is vereist.  
**F** – Speciale afvalbehandeling.

**NO Sikkerhetsadvarsler**  
**A** – Flyvende avfall, risiko for skade.  
**B** – Fare for elektrisk støt. Koble fra og vent 10 min.  
**C** – Forsiktig.  
**D** – Skarpt element, risiko for skadelige kutt.  
**E** – Jording er nødvendig.  
**F** – Spesiell avfallsbehandling.

**CA Avisos de seguretat**  
**A** – Projecció de residus, risc de lesions.  
**B** – Risc de descàrrega elèctrica. Desconnecti i esperi 10 minuts.  
**C** – Precaució.  
**D** – Element punyent, risc de talls perjudicials.  
**E** – Cal tenir connexió a terra.  
**F** – Tractament de residus especial.

**DA Sikkerhedsadvarsler**  
**A** – Flyvende affald, risiko for personskade.  
**B** – Risiko for elektrisk stød. Afbryd og vent i 10 min.  
**C** – Forsigtig.  
**D** – Skarpe elementer, risiko for snitsår.  
**E** – Jordforbindelse påkrævet.  
**F** – Behandling af særligt affald.

**FI Turvallisuusvaroitukset**  
**A** – Lentävä romu, loukkaantumisvaara.  
**B** – Sähköiskun vaara. Irrota ja odota 10 minuuttia.  
**C** – Varoitusta.  
**D** – Terävä esine, vakavien haavojen vaara.  
**E** – Maadoitusliitäntä vaaditaan.  
**F** – Erikoisjättekäsittely.

**HU Biztonsági figyelmeztetések**  
**A** – Repülő törmelék, sérülésveszély.  
**B** – Áramütés veszélye. Kapcsolja ki és várjon 10 percet.  
**C** – Vigyázat.  
**D** – Éles elem, sérülésveszélyes vágások veszélye.  
**E** – Földelt földelőcsatlakozás szükséges.  
**F** – Speciális hulladékkezelés.

**LV Drošības informācija**  
**A** – Lidojošas atļūas, ievainojumu risks.  
**B** – Elektrošoka risks. Atvienojiet un gaidiet 10 minūtes.  
**C** – Brīdinājums.  
**D** – Asas daļas; ievainojošu grieztu traumu risks.  
**E** – Nepieciešams zemējums.  
**F** – Ipaša atkritumu apstrāde.

**RO Avertizare privind siguranța**  
**A** – Deșeuri proiectate, risc de rănire.  
**B** – Risc de electrocutare. Deconectați și așteptați 10 minute.  
**C** – Atenție.  
**D** – Element ascuțit, risc de vătămare prin tăiere.  
**E** – Este necesară împământarea.  
**F** – Tratarea deșeurilor speciale.

**UK Попередження про безпеку**  
**A** – Частинки, що розлітаються: ризик отримання травм.  
**B** – Ризик ураження електричним струмом. Від'єднайте та зачекайте 10 хв.  
**C** – Попередження.  
**D** – Гострий елемент, ризик порізів.  
**E** – Потрібне заземлення.  
**F** – Спеціальна переробка твердих відходів.

**RU Предупреждения о безопасности**  
**A** – Разлетающиеся частицы, травмоопасность.  
**B** – Риск поражения электрическим током.  
**C** – Отключите и подождите 10 минут.  
**D** – Осторожно!  
**E** – Острый предмет, риск получения травм в результате порезов.  
**F** – Требуется заземление.  
**G** – Утилизация специальных отходов.

**PT Avisos de segurança**  
**A** – Projeção de detritos, risco de lesão.  
**B** – Risco de choque elétrico. Desligue e aguarde 10 min.  
**C** – Cuidado.  
**D** – Elemento afiado, risco de cortes nocivos.  
**E** – É necessária ligação à terra.  
**F** – Tratamento de resíduos especiais.

**SV Säkerhetsvarningar**  
**A** – Flygande skräp, risk för personskador.  
**B** – Risk för elstöt. Koppla från och vänta 10 minuter.  
**C** – Varning.  
**D** – Vasst föremål, risk för skårskador.  
**E** – Jordanslutning krävs.  
**F** – Särskild avfallshantering.

**CS Bezpečnostní varování**  
**A** – Poletující úlomky, hrozí zranění.  
**B** – Riziko úrazu elektrickým proudem. Odpojte a vyčkejte 10 minut.  
**C** – Výstraha.  
**D** – Ostrý prvek, hrozí pořezání.  
**E** – Je vyžadováno uzemnění.  
**F** – Speciální způsob nakládání s odpady.

**ET Ohutuselased hoiatused**  
**A** – Eemalpaiskuvad objektid, vigastuste oht.  
**B** – Elektrilöögi oht. Lahutage ja oodake 10 minutit.  
**C** – Ettevaatus.  
**D** – Terav element, löikevigastuste oht.  
**E** – Maandusühendus vajalik.  
**F** – Eriajätmete käitlus.

**EL Προειδοποιήσεις ασφαλείας**  
**A** – Ιπτάμενα υπολείμματα, κίνδυνος τραυματισμού.  
**B** – Κίνδυνος ηλεκτροπληξίας. Αποσυνδέστε και περιμένετε 10 λεπτά.  
**C** – Προσοχή.  
**D** – Αχμύρο στοιχείο, κίνδυνος να κοπείτε.  
**E** – Απαιτείται σύνδεση γείωσης.  
**F** – Επεξεργασία ειδικών αποβλήτων.

**IS Öryggisviðvaranir**  
**A** – Fljúgandi brak, hættu á meiðslum.  
**B** – Hættu á raflosti. Aftengið og hinkrið í 10 mínútur.  
**C** – Varúð.  
**D** – Beittr hlutar, hættu á hættulegum skurðum.  
**E** – Jarð tenging nauðsynleg.  
**F** – Sérstök meðhöndlun úrgangs.

**PL Ostrzeżenia dotyczące bezpieczeństwa**  
**A** – Latające odłamki, ryzyko obrażeń.  
**B** – Ryzyko porażenia prądem elektrycznym. Odłączyc i zaczekać 10 minut.  
**C** – Uwaga.  
**D** – Ostry element, ryzyko skaleczenia.  
**E** – Wymagane uziemienie.  
**F** – Zażądanie odpadami specjalnymi.

**SK Bezpečnostné výstrahy**  
**A** – Lietajúce nečistoty, riziko zranenia.  
**B** – Riziko úrazu elektrickým prúdom. Odpojte a počkajte 10 min.  
**C** – Upozornenie.  
**D** – Ostrý predmet, riziko rezných poranení.  
**E** – Vyžaduje sa uzemnenie.  
**F** – Zaobchádzanie so špeciálnym odpadom.

**HE אזהרות בטיחות**  
**A** – פסולת מעופפת, סכנת פציעה.  
**B** – סכנת התחשמלות. נא לנתק ולהמתין 10 דקות.  
**C** – זהירות.  
**D** – עצם חוד, סכנה לחתכים ופציעות.  
**E** – יש צורך בהאדקה.  
**F** – טיפול מיוחד בפסולת.

# Tools

## ES Herramientas

### REQUIRED TOOLS



Hammer

Martillo



Electric Drill

Taladradora

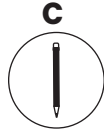

Pencil

Lápiz

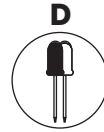

Screwdrivers

Destornilladores



Cutting Pliers

Alicates de corte

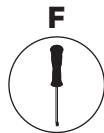

Torx T9

Torx T9



Measuring Tape

Cinta métrica



Utility Knife

Cúter

### FR Outils et pièces de montage

A - Marteau	E - Pince coupante
B - Forêt électrique	F - T9 Torx
C - Crayon	G - Ruban de mesure
D - Tournevis	H - Cutter

### IT Utensili e parti di montaggio

A - Martello	E - Pinze da taglio
B - Trapano elettrico	F - Torx T9
C - Matita	G - Nastro di misurazione
D - Cacciaviti	H - Coltello multiuso

### NO Verktøy og monteringsdeler

A - Hammer	E - Kuttetenger
B - Elektrisk drill	F - Torx T9
C - Blyant	G - Målebånd
D - Skrutrekker	H - Verktøykniv

### CA Eines i peces de muntatge

A - Martell	E - Alicates de tall
B - Trepan elèctric	F - Torx T9
C - Llapis	G - Cinta mètrica
D - Tornavisos	H - Ganivet

### DA Værktøj og monteringsdele

A - Hammer	E - Bidetang
B - Elektrisk bor	F - Torx T9
C - Blyant	G - Målebånd
D - Skruetrækkere	H - Hobbykniv

### FI Työkalut ja kiinnitysosat

A - Vasara	E - Leikkuupihdit
B - Sähköpora	F - Torx T9
C - Lyijykynä	G - Mittanauha
D - Ruuvimeisselit	H - Apuveitsi

### HU Szerszámok és rögzítő alkatrészek

A - Kalapács	E - Vágó fogók
B - Elektromos fúró	F - T9-es torx kulcs
C - Ceruza	G - Mérőszalag
D - Csavarhúzó	H - Sniccer

### LV Rīki un montāžas detaļas

A - Āmurs	E - Asknaibles
B - Elektriskā urbmašīna	F - Torx T9
C - Zīmulis	G - Mērlente
D - Skrūvgrieži	H - Daudzfunkcionāls nazis

### RO Scule și piese de montare

A - Ciocan	E - Clești pentru tăiere
B - Burghiu electric	F - Torx T9
C - Creion	G - Bandă de măsurare
D - Șurubelnițe	H - Cutter

### UK Інструменти та деталі кріплення

A - Молоток	E - Плоскогубці для різання
B - Електричний дріль	F - Torx T9
C - Олівець	G - Мірна стрічка
D - Викрутки	H - Ніж канцелярський

### RU Инструменты

A - Молоток	E - Плоскогубцы-кусачки
B - Электродрель	F - Звездообразный ключ T9
C - Карандаш	G - Рулетка
D - Отвертки	H - Универсальный нож

### DE Werkzeuge und Befestigungsmaterial

A - Hammer	E - Schneidezange
B - Bohrmaschine	F - Torx T9
C - Bleistift	G - Maßband
D - Schraubendreher	H - Universalmesser

### NL Gereedschap en montageonderdelen

A - Hamer	E - Kniptang
B - Elektrische boor	F - Torx T9
C - Potlood	G - Meetlint
D - Schroevendraaiers	H - Stanleymes

### PT Ferramentas e peças de montagem

A - Martelo	E - Alicates de corte
B - Berbequim elétrico	F - Torx T9
C - Lápis	G - Fita de medição
D - Chaves de fendas	H - X-ato

### SV Verktyg och monteringsdelar

A - Hammare	E - Avbitare
B - Elborrmaskin	F - Torx T9
C - Penna	G - Måttband
D - Skruvmejslar	H - Kniv

### CS Nástroje a montážní díly

A - Kladivo	E - Štípací kleště
B - Elektrická vrtačka	F - Šroubovák Torx T9
C - Tužka	G - Měřicí páska
D - Šroubovák	H - Pracovní nůž

### ET Tööriistad ja paigaldusosad

A - Haamer	E - Lõiketangid
B - Elektritrell	F - Torx T9 kruvikeeraja
C - Pliiats	G - Mõõtelint
D - Kruvikeerajad	H - Tõõnuga

### EL Εργαλεία και εξαρτήματα συναρμολόγησης

A - Σφυρί	E - Πένσα
B - Ηλεκτρικό τρυπάνι	F - Κατσαβίδι Torx T9
C - Μολύβι	G - Μέτρο
D - Κατσαβίδια	H - Κοπίδι

### IS Verkfæri og ísetningarhlutir

A - Hamar	E - Bittöng
B - Rafmagnsbor	F - Torx skrúfa T9
C - Blyantur	G - Málband
D - Skrúfjárn	H - Dúkahnífur

### PL Narzędzia i części montażowe

A - Młotek	E - Szczytce do cięcia
B - Wiertarka elektryczna	F - Torx T9
C - Ołówek	G - Taśma pomiarowa
D - Śrubokręty	H - Nóż uniwersalny

### SK Nástroje a montážne príslušenstvo

A - Kladivo	E - Štípacie kliešte
B - Elektrická vrtačka	F - Skrutkovač Torx T9
C - Ceruzka	G - Meracie pásmo
D - Skrutkovače	H - Orezávač

### HE כלי וחלקי התקנה

א - פטיש	ה - סכין יפנית
ב - מכשיר חשמלי	ו - פטיש T9
ג - עיפרון	ז - פסוק
ד - מברגים	ח - פסוק

# Mounting Parts

## ES Piezas de montaje

### INCLUDED MOUNTING PARTS



Grommet

Pasacables



ø8 x 40 mm  
Anchors

Anclajes  
ø8 x 40 mm



ø6 x 50 mm  
Screws

Tornillos de  
ø6 x 45 mm



Protective Caps

Tapas  
protectoras



Opening Tool

Herramienta de  
apertura



ø5 x 40 mm  
Screws

Tornillos de  
ø5 x 40 mm



ø3 x 6 mm  
Screw

Tornillo de  
ø3 x 6 mm

## FR Outils et pièces de montage

I - Œillet  
J - Ancrages ø8 x 40 mm  
K - Vis ø6 x 50 mm  
L - Capuchons de protection

M - Outil d'ouverture  
N - Vis ø5 x 40 mm  
O - Vis ø3 x 6 mm

## IT Utensili e parti di montaggio

I - Occhiello  
J - Ancoragge da 40 mm  
K - ø6 viti da 50 mm  
L - Cappucci di protezione

M - Strumento di apertura  
N - ø5 viti da 40 mm  
O - ø3 viti da 6 mm

## NO Verktøy og monteringsdeler

I - Malje  
J - Ankoragtes de ø8 x 40 mm  
K - ø6 x 50 mm skruer  
L - Beskyttelsestetter

M - Åpningsverktøy  
N - ø5 x 40 mm skruer  
O - ø3 x 6 mm skruer

## CA Eines i peces de muntatge

I - Volandera  
J - Anclaragtes de ø8 x 40 mm  
K - Cargols de ø6 x 45 mm  
L - Taps de protecció

M - Eina d'obertura  
N - Cargols de ø5 x 40 mm  
O - Cargols de ø3 x 6 mm

## DA Værktøj og monteringsdele

I - Bøsning  
J - ø8 x 4 mm skruedybler  
K - ø6 x 45 mm skruer  
L - Beskyttelsestætter

M - Åbningsværktøj  
N - ø5 x 40 mm skruer  
O - ø3 x 6 mm skruer

## FI Työkalut ja kiinnitysosat

I - Läpiviivitiivistä  
J - ø8 x 40 mm -ankkurit  
K - ø6 x 50 mm ruuvit  
L - Kunitulpat

M - Avaustyökälu  
N - ø5 x 40 mm ruuvit  
O - ø3 x 6 mm ruuvit

## HU Szerszámok és rögzítő alkatrészek

I - Védőgyűrű  
J - ø8 x 40 mm-es tiplik  
K - ø6 x 50 mm-es csavarok  
L - Védősapkák

M - Nyitóeszköz  
N - ø5 x 40 mm-es csavarok  
O - ø3 x 6 mm-es csavarok

## LV Rīki un montāžas detaļas

I - Starpgredzens  
J - ø8 x 40 mm enkurskrūves  
K - ø6 x 50 mm skrūves  
L - Aizsargvāciņi

M - Rīks atvēršanai  
N - ø5 x 40 mm skrūves  
O - ø3 x 6 mm skrūves

## RO Scule și piese de montare

I - Manșon  
J - Ancore cu diametrul de ø8 x 40 mm  
K - Șuruburi de ø6 x 50 mm  
L - Capace de protecție

M - Scule de deschidere  
N - Șuruburi de ø5 x 40 mm  
O - Șuruburi de ø3 x 6 mm

## UK Инструменти та деталі кріплення

I - Ізоляційна втулка  
J - Анкери (ø8 x 40 mm)  
K - Гвинти (ø6 x 50 mm)  
L - Захисні ковпачки

M - Знімач  
N - Гвинти (ø5 x 40 mm)  
O - Гвинти (ø3 x 6 mm)

## RU Инструменты

I - Резиновая втулка  
J - Анкерные болты ø8 x 40 мм  
K - Винты ø6 x 50 мм  
L - Заглушки

M - Съёмник элементов  
N - Винты ø5 x 40 мм  
O - Винт ø3 x 6 мм

## DE Werkzeuge und Befestigungsmaterial

I - Tülle  
J - Dübel ø8x40 mm  
K - Schrauben ø6x50 mm  
L - Schutzkappen

M - Öffnungswerkzeug  
N - Schrauben ø5x40 mm  
O - Schrauben ø3x6 mm

## NL Gereedschap en montageonderdelen

I - Doorvoertule  
J - ø8 x 40 mm ankers  
K - ø6 x 50 mm schroeven  
L - Beschermkappen

M - Openingsgereedschap  
N - ø5 x 40 mm schroeven  
O - ø3 x 6 mm schroeven

## PT Ferramentas e peças de montagem

I - Anel isolante  
J - Parafusos de ancoragem ø8x40mm  
K - Parafusos ø6 x 50 mm  
L - Tampas de proteção

M - Ferramenta de abertura  
N - Parafusos ø5 x 40 mm  
O - Parafusos ø3 x 6 mm

## SV Verktyg och monteringsdelar

I - Gummibussning  
J - ø8 x 40 mm ankare  
K - ø6 x 50 mm skruvar  
L - Täcklock

M - Öppningsverktyg  
N - ø5 x 40 mm skruvar  
O - ø3 x 6 mm skruvar

## CS Nástroje a montážní díly

I - Průchodka  
J - Hmoždinky ø8 x 40 mm  
K - Šrouby ø6 x 50 mm  
L - Ochranné kryty

M - Nástroj pro otevírání  
N - Šrouby ø5 x 40 mm  
O - Šrouby ø3 x 6 mm

## ET Tööriistad ja paigaldusosad

I - Läbiviikihend  
J - ø8 x 40 mm tüüblid  
K - ø6 x 50 mm kruvid  
L - Kaitsekatted

M - Avamistöriist  
N - ø5 x 40 mm kruvid  
O - ø3 x 6 mm kruvid

## EL Εργαλεία και εξαρτήματα συναρμολόγησης

I - Δακτύλιος  
J - ø8 x 40 mm Ούπα  
K - ø6 x 50 mm Βίδες  
L - Προστατευτικά καλύμματα

M - Εργαλείο ανοίγματος  
N - ø5 x 40 mm Βίδες  
O - ø3 x 6 mm Βίδες

## IS Verkfæri og ísetningarhlutir

I - Gúmmiauga  
J - ø8x40mm hælboltar  
K - ø6 x 50 mm skrúfur  
L - Hliðarhettur

M - Opnunarverkfæri  
N - ø5 x 40 mm skrúfur  
O - ø3 x 6 mm skrúfur

## PL Narzędzia i części montażowe

I - Przelotka  
J - Kotwy ø8 x 40 mm  
K - Śruby ø6 x 50 mm  
L - Zatyczki ochronne

M - Narzędzie otwierające  
N - Śruby ø5 x 40 mm  
O - Śruby ø3 x 6 mm

## SK Nástroje a montážne príslušenstvo

I - Priechodka  
J - Hmoždinky ø8 x 40 mm  
K - Skrutky ø6 x 50 mm  
L - Ochranné zátky

M - Otvárací nástroj  
N - Skrutky ø5 x 40 mm  
O - Skrutky ø3 x 6 mm

## HE כלי וחלקי התקנה

I - פקק  
J - עוגנים בקוטר 8 מ"מ  
K - ברגים בקוטר 6 מ"מ  
L - מסי הגנה

M - כלי פתיחה  
N - ברגים בקוטר 5 מ"מ  
O - ברגים בקוטר 3 מ"מ

# 1 - Drilling

## ES 1 - Perforación

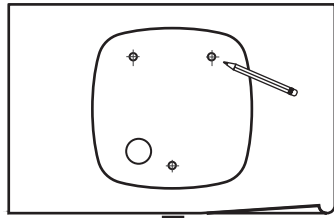

1.30 - 1.70m

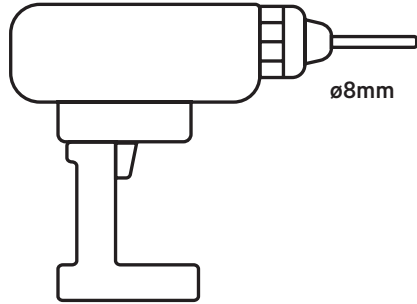

- A.** Place the drilling template on the wall and mark the three fixing points.

*Coloca la plantilla de taladrado sobre la pared y marca los tres puntos de fijación.*

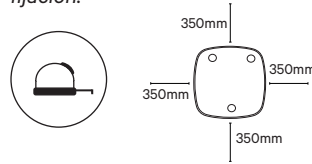

- B.** Drill holes where the fixing points are marked.

*Taladra los orificios donde marcaste los puntos de fijación.*

- C.** Insert the anchor screws into the fixing holes.

*Inserta los tornillos de anclaje en los orificios de fijación.*

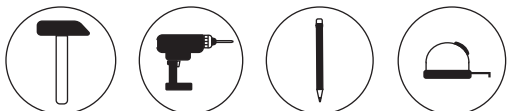
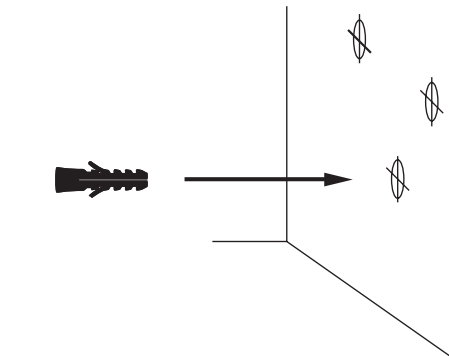

## FR 1 - Forage

- A.** Placer le gabarit de perçage sur le mur et marquer les 3 points de fixation.  
**B.** Percer les trous à l'emplacement des points de fixation.  
**C.** Insérer les vis d'ancrage dans les trous de fixation.

## IT 1 - Bohren

- A.** Posizionare la dima di foratura sulla parete e tracciare i 3 punti di fissaggio.  
**B.** Procedere con la foratura laddove sono tracciati i punti di fissaggio.  
**C.** Inserire le viti di ancoraggio nei fori di fissaggio.

## NO 1 - Boring

- A.** Plasser boringsmalen på vegg og marker de 3 festepunktene.  
**B.** Bor hull der festepunktene er merket.  
**C.** Sett ankerskrueene inn i festehullene.

## CA 1 - Perforació

- A.** Col·loca la plantilla de perforació a la paret i marqui els 3 punts de fixació.  
**B.** Trepa els forats on es marquen els punts de fixació.  
**C.** Insereix els cargols d'ancoratge en els forats de fixació.

## DA 1 - Boring

- A.** Placer boreskabelonen på væggen, og markér de tre fastgørelsespunkter.  
**B.** Bor huller, hvor fastgørelsespunkterne er markeret.  
**C.** Sæt skruedyblerne i fastgørelseshullerne.

## FI 1 - Poraus

- A.** Aseta porausmalli seinälle ja merkitse 3 kiinnityspistettä.  
**B.** Poraus reiät, joissa kiinnityskohdat on merkitty.  
**C.** Aseta kiinnityruuvit kiinnitysreikiin.

## HU 1 - Fúrás

- A.** Helyezze a fúrásablont a falra, és jelölje meg a 3 rögzítési pontot.  
**B.** Fúrjon furatokat ott, ahol a rögzítési pontok meg vannak jelölve.  
**C.** Helyezze be a tipliket a rögzítő lyukakba.

## LV 1 - Urbšana

- A.** Uzlieciet urbšanas veidni uz sienas un atzīmējiet trīs stiprinājumu punktus.  
**B.** Izurbiet caurumus vietās, kur atzīmēti stiprinājumu punkti.  
**C.** Stiprinājumu caurumos ievietojiet enkurskrūves.

## RO 1 - Perforare

- A.** Așezați șablonul de perforare pe perete și marcați cele 3 puncte de fixare.  
**B.** Găuriți orificii în locurile în care sunt marcate punctele de fixare.  
**C.** Introduceți șuruburile de ancorare în orificiile de fixare.

## UK 1 - Свердління

- A.** Розташуйте шаблон для свердління на стіні й позначте 3 точки для кріплення.  
**B.** Просвердліть отвори, де позначено точки для кріплення.  
**C.** Уставте анкерні гвинти в кріпильні отвори.

## RU 1 - Сверление

- A.** Приложите шаблон для сверления к стене и отметьте три точки крепления.  
**B.** Просверлите отверстия в местах, где отмечены точки крепления.  
**C.** Установите анкерные болты в крепежные отверстия.

## DE 1 - Bohren

- A.** Legen Sie die Bohrschablone an die Wand und markieren Sie die 3 Befestigungspunkte.  
**B.** Bohren Sie Löcher an den markierten Befestigungspunkten.  
**C.** Setzen Sie die Dübel in die Befestigungslöcher ein.

## NL 1 - Boren

- A.** Plaats het boorsjabloon op de muur en markeer de 3 bevestigingspunten.  
**B.** Boor de gaten waar de bevestigingspunten zijn gemarkeerd.  
**C.** Steek de ankerschroeven in de bevestigingsgaten.

## PT 1 - Perfuração

- A.** Coloque o modelo de perfuração na parede e marque os três pontos de fixação.  
**B.** Perfure os orifícios onde os pontos de fixação estão marcados.  
**C.** Insira os parafusos de ancoragem nos orifícios de fixação.

## SV 1 - Borrning

- A.** Placera bormmallen på väggen och markera de tre fästpunkterna.  
**B.** Borra hål där fästpunkterna är markerade.  
**C.** Sätt i ankarskruvorna i fästhålen.

## CS 1 - Vrtání

- A.** Umístěte šablonu pro vrtání na zed' a označte 3 upevňovací body.  
**B.** Vytvřte otvory v místech vyznačených upevňovacími body.  
**C.** Do upevňovacích otvorů vložte hmoždinky.

## ET 1 - Puurimine

- A.** Asetage puurimisšabloon seinale ja märkige 3 kiinnituspunkti.  
**B.** Puurige augud kohtadesse, kuhu märkisite kiinnituspunktid.  
**C.** Sisestage puuritid kiinnitaukudesse tüüblikult.

## EL 1 - Τρύπες

- A.** Τοποθετήστε το πρότυπο διάτρησης στον τοίχο και σημειώστε τα τρία σημεία στερέωσης.  
**B.** Κάντε τρύπες εκεί που σημειώσατε τα σημεία στερέωσης.  
**C.** Βάλτε τα ούπα μέσα στις τρύπες στερέωσης.

## IS 1 - Borun

- A.** Setjið borsniðið á vegginn og merkið 3 festipunkta.  
**B.** Borið göt þar sem festipunktarnir eru merktir.  
**C.** Setjið hælboltana í festigötin.

## PL 1 - Wiercenie

- A.** Umieścić szablon wiercenia na ścianie i zaznaczyć 3 punkty mocowania.  
**B.** Nawiercić otwory, w których punkty mocowania są zaznaczone.  
**C.** Włożyć śruby mocujące do otworów mocujących.

## SK 1 - Vrtanie

- A.** Položte vrtací šablónu na stenu a vyznačte 3 kotviace body.  
**B.** Vytvorte otvory na vyznačených kotviacich bodoch.  
**C.** Do kotviacich otvorov vložte hmoždinky.

## HE

## הקדמה - 1

- A.** הנח את שבלונת הקדיחה על הקיר, וסמן את 3 נקודות החיבור.  
**B.** קדח חורים במקומות שבהם סוממות נקודות החיבור.  
**C.** הכנס את בורגי העוגן לקדחי החיבור.



# 2.a - Lower Connection

## ES 2.a - Conexión inferior

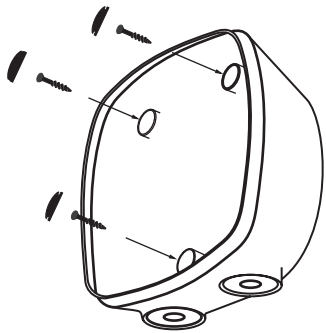

- A.** Fix the device on the wall by inserting the screws and then the protective caps.

*Fija el dispositivo en la pared insertando los tornillos y luego las tapas protectoras.*



- B.** Make an incision on the rubber grommet for the power supply cable.

*Haz una incisión en el pasacables de goma para el cable de alimentación.*

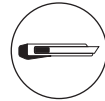
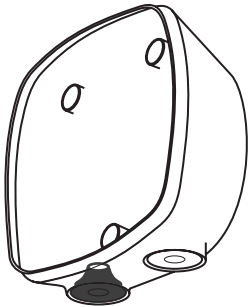

- C.** Insert the power supply cable through the grommet.

*Pasa el cable de alimentación a través del pasacables.*

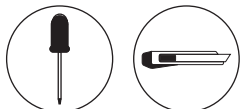
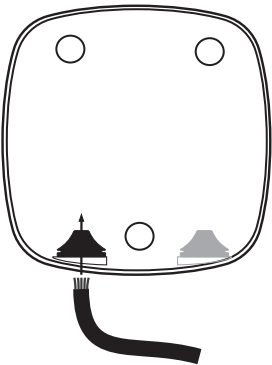

ø6 x 50 mm

## FR 2.a - Connexion inférieure

- A.** Fixer le dispositif sur le mur en insérant les vis puis les capuchons de protection.  
**B.** Faire une incision sur l'œillet en caoutchouc du câble d'alimentation.  
**C.** Insérer le câble d'alimentation dans l'œillet.

## IT 2.a - Connessione inferiore

- A.** Fissare il dispositivo sulla parete inserendo le viti, quindi i cappucci di protezione.  
**B.** Praticare un'incisione sulla guarnizione di gomma per il cavo di alimentazione.  
**C.** Inserire il cavo di alimentazione attraverso la guarnizione.

## NO 2.a - Nedre tilkobling

- A.** Fest anordningen på veggen ved å sette inn skruene og deretter beskyttelseshettene.  
**B.** Lag et innsnitt på gummitettingen for strømforsyningskabelen.  
**C.** Sett strømkabelen inn gjennom maljen.

## CA 2.a - Connexió inferior

- A.** Fixa el dispositiu a la paret introduint els cargols i, a continuació, els taps de protecció.  
**B.** Fes una incisió a la volandera del cable d'alimentació.  
**C.** Insereix el cable d'alimentació a través de la volandera.

## DA 2.a - Nedre forbindelse

- A.** Fastgør enheden på væggen ved at isætte skrueerne og derefter beskyttelseshættene.  
**B.** Lav et snit i gummiringen til strømforsyningskablet.  
**C.** Sæt strømforsyningskablet igennem ringen.

## FI 2.a - Alempi liittäminen

- A.** Kiinnitä laite seinään työntämällä ensin sisään ruuvit ja asettamalla sitten suojatulpat.  
**B.** Tee viilto kumiseen läpivientitiivisteeseen virtajohto varten.  
**C.** Työnnä virtajohto läpivientitiivisten läpi.

## HU 2.a - Alsó csatlakozás

- A.** Rögzítse a készüléket a falra a csavarok, majd a védősapkák behelyezésével.  
**B.** Végezzen egy bemetszést a védőgyűrűn a tápkábel számára.  
**C.** Vezesse át a tápkábelt a védőgyűrűn.

## LV 2.a - Zemākais savienojums

- A.** Nostipriniet ierīci uz sienas, ievietojot skrūves un tad uzlieciet aizsargvāciņus.  
**B.** Lai izveidotu ceļu barošanas kabelim, veiciet iegriezumu gumijas starpgredzenā.  
**C.** Ievietojiet energoapgādes kabeli caur starpgredzenu.

## RO 2.a - Conexiune inferioară

- A.** Fixați dispozitivul pe perete introducând șuruburile și apoi capacele de protecție.  
**B.** Executați o tăietură în manșonul de cauciuc pentru cablul de alimentare.  
**C.** Introduceți cablul de alimentare prin manșon.

## UK 2.a - Нижнє з'єднання

- A.** Зафіксуйте пристрій на стіні, усталивши гвинти, а потім захисні ковпачки.  
**B.** Зробіть надріз на ізоляційній втулці для кабеля живлення.  
**C.** Просуньте кабель живлення крізь втулку.

## RU 2.a - Нижнее соединение

- A.** Закрепите устройство на стене, установив винты и затем заглушки.  
**B.** Сделайте надрез на резиновой втулке для кабеля питания.  
**C.** Проденьте кабель питания через резиновую втулку.

## DE 2.a - Untere Verbindung

- A.** Befestigen Sie das Gerät durch Einsetzen der Schrauben und anschließend der Schutzkappen an der Wand.  
**B.** Machen Sie einen Schnitt in die Gummifülle für das Stromversorgungskabel.  
**C.** Führen Sie das Stromversorgungskabel durch die Fülle.

## NL 2.a - Lagere aansluiting

- A.** Bevestig het apparaat op de muur door de schroeven en vervolgens de beschermkappen te plaatsen.  
**B.** Maak een insnijding op de rubberen doorvoertule voor de voedingskabel.  
**C.** Steek de voedingskabel door de doorvoertule.

## PT 2.a - Ligaçāo inferior

- A.** Fixe o dispositivo na parede inserindo os parafusos e depois as tampas de proteçāo.  
**B.** Faça uma incisāo no anel isolante de borracha para o cabo de alimentaçāo.  
**C.** Insira o cabo de alimentaçāo através do anel isolante.

## SV 2.a - Lāgre anslutning

- A.** Fäst enheten på väggen genom att montera skruvarna och sedan täcklocken.  
**B.** Skär hål i gummibussningen för inkommande strömkabel.  
**C.** För in inkommande strömkabel genom gummibussningen.

## CS 2.a - Pripojení dole

- A.** Zařízení připevněte ke zdi pomocí šroubů a poté nasadte ochranné kryty.  
**B.** Na gumové průchodce provedte řez pro napájecí kabel.  
**C.** Kabel napájení prostrčte průchodkou.

## ET 2.a - Alumine ühendus

- A.** Keerake kruvid sisse ja sulgege need kummikatetega, et seade seinale kinnitada.  
**B.** Tehke kummist läbiviiktihendisse auk, et sealt toitekaabel läbi suruda.  
**C.** Sisestage toitekaabel läbi läbiviiktihendi.

## EL 2.a - Κάτω σύνδεση

- A.** Στερεώστε τη συσκευή στον τοίχο, βάζοντας πρώτα τις βίδες και μετά τα προστατευτικά καπάκια.  
**B.** Κάντε μια τομή στον λαστιχένιο δακτύλιο για το καλώδιο τροφοδοσίας.  
**C.** Περάστε το καλώδιο τροφοδοσίας μέσα από τον δακτύλιο.

## IS 2.a - Neðri tenging

- A.** Festið tækið á vegginn með því að setja skrúfurnar í og síðan hlífðarhetturnar.  
**B.** Gerið skurð í gummikósann fyrir rafmagnskapalinn.  
**C.** Setjið rafmagnskapalinn í gegnum kósann.

## PL 2.a - Połączenie dolne

- A.** Zamocować urządzenie na ścianie, wkładając śruby, a następnie zatyczki ochronne.  
**B.** Wykonać nacięcie na gumowej przelotce przewodu zasilającego.  
**C.** Przeprowadzić przewód zasilacza przez przelotkę.

## SK 2.a - Pripojenie zo spodnej strany

- A.** Pripevnite zariadenie na stenu pomocou skrutiek a potom nasadte ochranné zátky.  
**B.** Do gumovej priechodky vyrežte otvor pre napájací kábel.  
**C.** Napájací kábel prestrčte cez otvor v priechodke.

## HE 2.a - חיבור נמוך - a.2

- A.** חבר את המכשיר לקיר באמצעות הנסה של הברגים, ולאחר מכן של מכסי המגן.  
**B.** צור חתך על חבק הגומי של כבל ספק הכוח.  
**C.** הכנס את כבל ספק הכוח דרך החבק.

# 2.b - Rear Connection

## ES 2.b - Conexión trasera

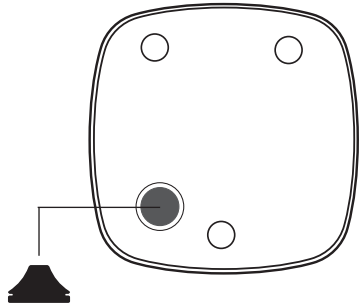

**A.** Cut the thin plastic area on the back of the charger, and insert the grommet.

*Corta la zona de plástico delgada de la parte posterior del cargador e inserta el pasacables.*

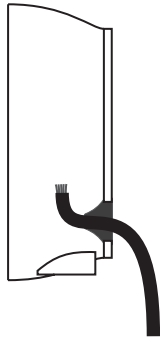
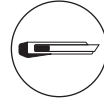

**B.** Make an incision on the grommet and insert the power supply cable.

*Haz una incisión en el pasacables y pasa el cable de alimentación.*

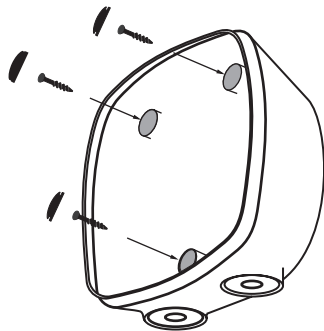

**C.** Fix the device on the wall by inserting the screws and then the protective caps.

*Fija el dispositivo en la pared insertando los tornillos y luego las tapas protectoras.*

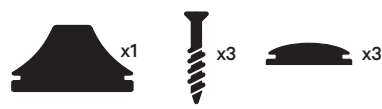
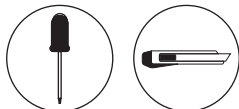

ø6 x 50 mm

## FR 2.b - Connexion arrière

**A.** Couper la fine zone plastique située à l'arrière du chargeur et insérer l'œillet.  
**B.** Faire une incision sur l'œillet et insérer le câble d'alimentation.  
**C.** Fixer le dispositif sur le mur en insérant les vis puis les capuchons de protection.

## IT 2.b - Connessione posteriore

**A.** Tagliare l'area sottile in plastica sul retro del caricabatteria e inserire la guarnizione.  
**B.** Praticare un'incisione sulla guarnizione e inserire il cavo di alimentazione.  
**C.** Fissare il dispositivo sulla parete inserendo le viti, quindi i cappucci di protezione.

## NO 2.b - Bakre tilkobling

**A.** Skjær det tynne plastområdet på baksiden av laderen, og sett inn maljen.  
**B.** Lag et innsnitt på maljen og sett inn strømforsyningskabelen.  
**C.** Feste anordningen på veggen ved å sette inn skruene og deretter beskyttelseshettene.

## CA 2.b - Connexió posterior

**A.** Talla la zona de plàstic prima a la part posterior del carregador, i insereix la volandera.  
**B.** Fes una incisió en la volandera i insereix el cable d'alimentació.  
**C.** Fes el dispositiu a la paret introduint els cargols i, a continuació, els taps de protecció.

## DA 2.b - Bagtilslutning

**A.** Skær det tynde plastikområde på bagsiden af opladeren op, og sæt ringen i.  
**B.** Lav et snit i ringen, og sæt strømforsyningskablet i.  
**C.** Fastgør enheden på væggen ved at isætte skruerne og derefter beskyttelseshætterne.

## FI 2.b - Takaliitäntä

**A.** Leikkaa laturin takana olevaan ohueen muovin aukko ja aseta läpivienttiiviste paikalleen.  
**B.** Tee viilto läpivienttiivisteeseen ja työnnä virtajohto sisään.  
**C.** Kiinnitä laite seinään työntämällä ensin sisään ruuvit ja asettamalla sitten suoja-putat.

## HU 2.b - Hátsó csatlakozás

**A.** Vágja át a töltő hátulján levő vékony műanyag réteget, és helyezze be a védőgyűrűt.  
**B.** Végezzen egy bemetszést a védőgyűrűn, majd helyezze be a tápkábelt.  
**C.** Rögzítse a készüléket a falra a csavarok, majd a védősapkák behelyezésével.

## LV 2.b - Aizmugurējais savienojums

**A.** Pārgrieziet plāno plastmasas zonu lādētāja aizmugurē un ievietojiet starpgredzenu.  
**B.** Veiciet iegriezumu starpgredzenā un ievietojiet energoapgādes kabeli.  
**C.** Nostipriniet ierīci uz sienas, ievietojot skrūves un tad uzliekot aizsargvāciņus.

## RO 2.b - Conexiune spate

**A.** Taiiați zona subțire din plastic de pe spatele încărcătorului și introduceți manșonul.  
**B.** Executați o tăietură în manșon și introduceți cablul de alimentare.  
**C.** Fixați dispozitivul pe perete introducând șuruburile și apoi capacele de protecție.

## UK 2.b - Заднє з'єднання

**A.** Виріжте тонку область із пластику на задній панелі зарядного пристрою і вставте в неї втулку.  
**B.** Зробіть надріз на втулці і вставте кабель живлення.  
**C.** Зафіксуйте пристрій на стіні, уставивши гвинти, а потім захисні ковпачки.

## RU 2.b - Соединение с задней стороны

**A.** Вырежьте отверстие в тонкой пластиковой стенке на задней стороне зарядного устройства и вставьте резиновую втулку.  
**B.** Сделайте надрез на резиновой втулке и проденьте кабель питания.  
**C.** Закрепите устройство на стене, установив винты и затем заглушки.

## DE 2.b - Verbindung Rückseite

**A.** Schneiden Sie den dünnen Kunststoffbereich auf der Rückseite des Ladegeräts aus und setzen Sie die Tülle ein.  
**B.** Machen Sie einen Schnitt in die Tülle und führen Sie das Stromversorgungskabel ein.  
**C.** Befestigen Sie das Gerät durch Einsetzen der Schrauben und anschließend der Schutzkappen an der Wand.

## NL 2.b - Achteraansluiting

**A.** Snij het dunne plastic gebied op de achterkant van de lader door en steek de ring erin.  
**B.** Maak een insnijding op de doorvoertule en steek de voedingskabel erin.  
**C.** Bevestig het apparaat op de muur door de schroeven en vervolgens de beschermkappen te plaatsen.

## PT 2.b - Ligaçāo traseira

**A.** Corte a área de plástico fina na parte de trás do carregador e insira o anel isolante.  
**B.** Faça uma incisão no anel isolante e insira o cabo de alimentação.  
**C.** Fixe o dispositivo na parede inserindo os parafusos e depois as tampas de proteção.

## SV 2.b - Bakre anslutning

**A.** Skär ut det tunna plastområdet på laddarens baksida och sätt i bussningen.  
**B.** Gör ett snitt i bussningen och för in strömkabeln.  
**C.** Fäst enheten på väggen genom att montera skruvarna och sedan skyddslocken.

## CS 2.b - Pripojení vzadu

**A.** Odřízněte tenkou plastovou oblast na zadní straně nabíječky a vložte průchodku.  
**B.** Na gumové průchodce provedte řez a vložte napájecí kabel.  
**C.** Zařízení připevněte ke zdi pomocí šroubů a poté nasadte ochranné kryty.

## ET 2.b - Tagumine ühendus

**A.** Lõigake välja laadija plastkorpuse tagaküljel olev süvend ja sisestage sinna läbiviiktihend.  
**B.** Tehke läbiviiktihendisse auk ja suruge sealte toitekaabel läbi.  
**C.** Keerake kruvid sisse ja sulgege need kummikatetega, et seade seinale kinnitada.

## EL 2.b - Πίσω σύνδεση

**A.** Κόψτε το λεπτό πλαστικό τμήμα του πίσω μέρους του φορτιστή και τοποθετήστε τον δακτύλιο.  
**B.** Κάντε μια τομή στον δακτύλιο και περάστε το καλώδιο τροφοδοσίας.  
**C.** Στερεώστε τη συσκευή στον τοίχο, βάζοντας πρώτα τις βίδες και μετά τα προστατευτικά καπάκια.

## IS 2.b - Aftari tenging

**A.** Skerðið þunna plastsvæðið á baki hléslutækisins og settið kósann inn.  
**B.** Gerið skurð í kósann og settið inn rafmagnskapalinn.  
**C.** Festið tækid á vegginn með því að setja skrufurnar í og síðan hlífðarhetturarnar.

## PL 2.b - Połączenie tylnie

**A.** Odciąć cienki plastikowy obszar z tyłu zasilacza i włożyć przelotkę.  
**B.** Wykonać nacięcie na gumowej przelotce i przelotkę przewoźną zasilającą.  
**C.** Zamocować urządzenie na ścianie, wkładając śruby, a następnie zatyczki ochronne.

## SK 2.b - Pripojenie zo zadnej strany

**A.** Na zadnej strane nabíjačky vyrežte do zoslabenej časti otvor a vložte doňho priechodku.  
**B.** Do gumovej priechodky vyrežte otvor a prestrčte cez neho napájací kábel.  
**C.** Pripievrite zariadenie na stenu pomocou skrutiek a potom nasadte ochranné zátky.

## HE

## חיבור אחורי - b.2

**A.** חתוך את אזור הפלסטיק הדק בצדו האחורי של המטען, והננס את החבק.  
**B.** יצור חתך על החבק, והננס את כבל ספק הכוח.  
**C.** חבר את החבשי ליקיר באמצעות הננס של הברגים, ולאחר מכן של מכסי המגן.

# 3 - Electrical Wiring

## ES 3 - Cableado eléctrico

### A. Single Phase Set-up *Configuración monofásica*

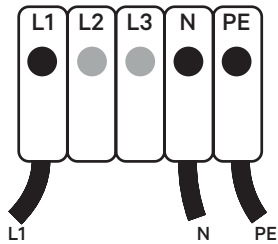

### B. Three-Phase Set-up *Configuración trifásica*

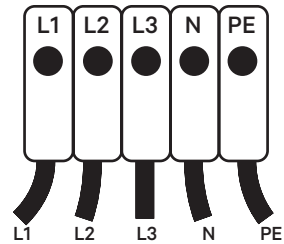

### C. Three-Phase No Neutral *Trifásico sin neutro*

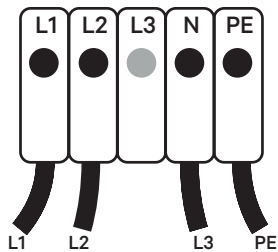

### D. Bi-phase No Neutral *Bifásico sin neutro*

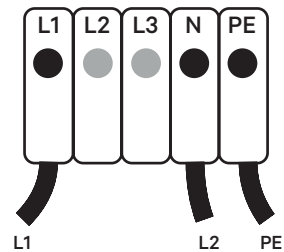

### E. Bi-phase Set-up *Configuración bifásica*

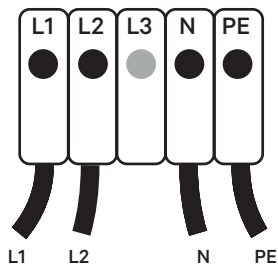

For Pulsar, tighten the terminal screws up to 0.9 Nm. Do not over-tighten.

Ensure that the maximum voltage is less than 264 V between L & N inputs.

*Para Pulsar, aprieta los tornillos de los terminales hasta 0,9 Nm. No los aprietes en exceso.*

*Asegúrate de que la tensión máxima sea inferior a 264 V entre las entradas L y N.*



See **Earthing Protection** section for installations with PME.

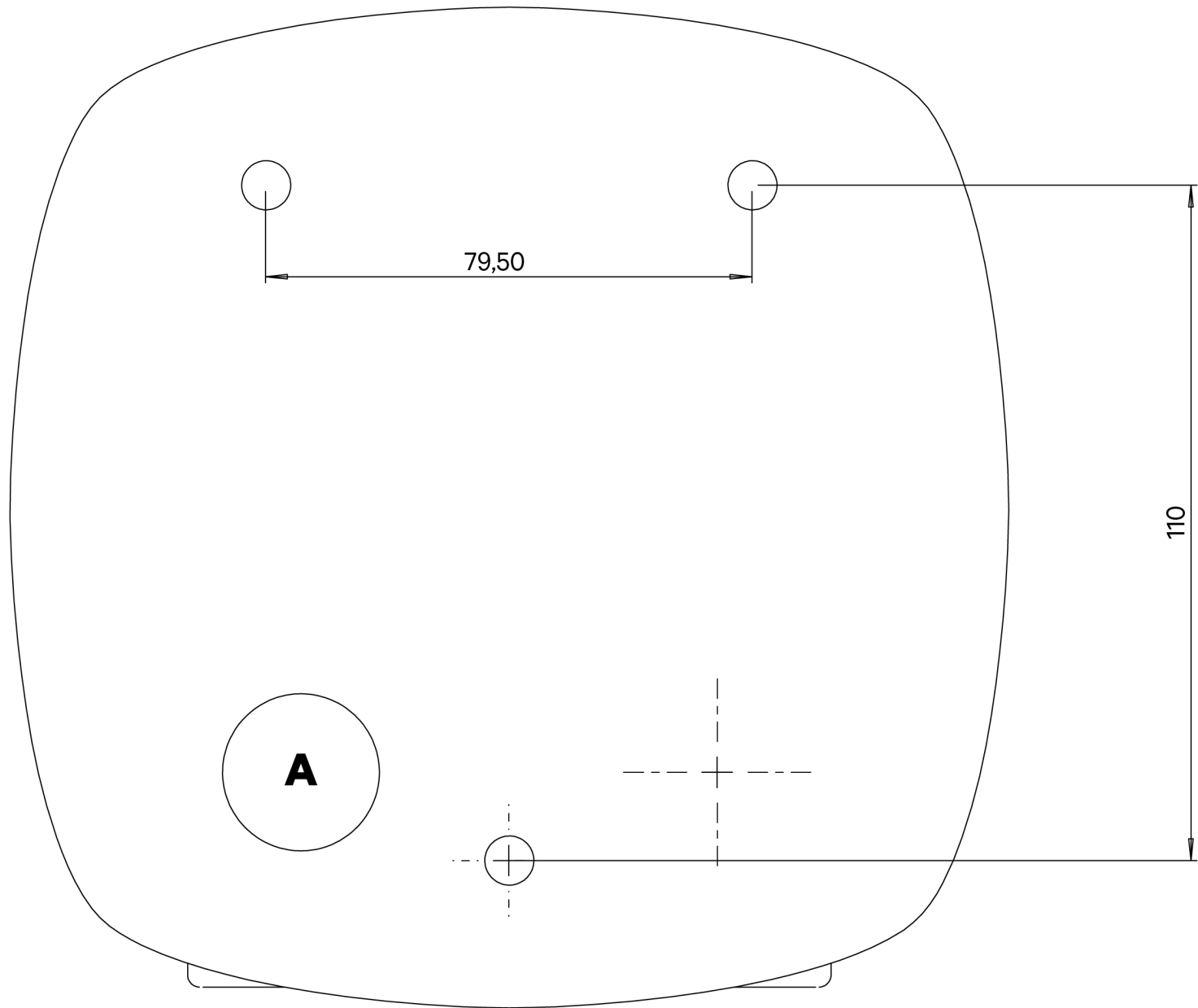

PULSAR / PULSAR PLUS  
**Drilling Template**

**A** Wall Cable Hole

### FR 3 – Câblage électrique

- A.** Configuration monophasée  
**B.** Configuration triphasée  
**C.** Triphasé sans neutre  
**D.** Biphase sans neutre  
**E.** Configuration biphasée

Pour le modèle Pulsar, serrer les vis du terminal jusqu'à 0,9 Nm. Ne pas trop serrer. S'assurer que la tension maximale entre les entrées L et N est inférieure à 264 V.

### IT 3 – Cablaggio elettrico

- A.** Configurazione monofase  
**B.** Configurazione trifase  
**C.** Trifase senza neutro  
**D.** Bifase senza neutro  
**E.** Configurazione bifase

Per PULSAR, serrare le viti di arresto fino a 0,9 Nm. Non serrare eccessivamente. Assicurarsi che la tensione massima sia inferiore a 264 V tra gli ingressi L e N.

### NO 3 – Elektrisk kabling

- A.** Enkeltfaseoppsett  
**B.** Oppsett med tre faser  
**C.** Tre-fase uten nøytral  
**D.** Bi-fase uten nøytral  
**E.** Oppsett med to faser

For Pulsar, stram terminalskruene opptil 0,9 Nm. Ikke stram for mye. Kontroller at maksimal spenning er mindre enn 264 V mellom L og N-innganger.

### CA 3 – Cablejat elèctric

- A.** Configuració d'una sola fase  
**B.** Configuració trifàsica  
**C.** Trifàsic no neutre  
**D.** Bifàsic no neutre  
**E.** Configuració bifàsica

Per a Pulsar, estreny els cargols terminals fins a 0,9 Nm. No els estrenyis massa. Assegura't que la tensió màxima sigui inferior a 264 V entre les entrades L i N.

### DA 3 – Elektriske ledninger

- A.** Enkeltfaseopsætning  
**B.** Trefaseopsætning  
**C.** Trefaset, ikke neutral  
**D.** Dobbeltfaset, ikke neutral  
**E.** Tofaseopsætning

Til Pulsar skal terminalskruerne strammes op til 0,9 Nm. Stram ikke for meget. Sørg for, at den maksimale spænding er mindre end 264 V mellem L- & N-indgangene.

### FI 3 – Elektriske ledninger

- A.** Yksivaiheasetus  
**B.** Kolmivaiheasetus  
**C.** Kolmivaiheinen Ei neutraali  
**D.** Kaksivaiheinen Ei neutraali  
**E.** Kaksivaiheasetukset

Kiristä Pulsar-liittimen ruuvit momenttiin 0,9 Nm asti. Älä kiristä liikaa. Varmista, että enimmäisjännite on alle 264 V L- ja N-tulojen välillä.

### HU 3 – Elektromos vezetékek

- A.** Egyfázisú telepítés  
**B.** Háromfázisú telepítés  
**C.** Háromfázisú nem semleges  
**D.** Kétfázisú nem semleges  
**E.** Kétfázisú telepítés

Pulsar esetén húzza meg a sorokapocs csavarjait 0,9 Nm-ig. Ne húzza túl. Úgyeljen arra, hogy a maximális feszültség kevesebb, mint 264 V legyen az L és N bemenetek között.

### LV 3 – Elektroinstalācija

- A.** Vienfāzes uzstādīšana  
**B.** Trīsfāžu uzstādīšana  
**C.** Trīsfāžu bez neitrālās  
**D.** Divfāžu bez neitrālās  
**E.** Divfāžu uzstādīšana

Pulsar gadījumā pievelciet termināļa skrūves līdz 0,9 Nm. Nepievelciet pārāk spēcīgi. Nodrošiniet, ka maksimālais spriegums starp L un N vadiem nepārsniedz 264 V.

### RO 3 – Cablaj electric

- A.** Configurarea monofazată  
**B.** Configurarea trifazată  
**C.** Trei faze fără nul  
**D.** Două faze fără nul  
**E.** Configurarea bifazată

Pentru Pulsar, strângeți suruburile de strângere până la 0,9 Nm. Nu strângeți foarte tare. Asigurați-vă că, între intrările L și N, tensiunea maximă este mai mică de 264 V.

### UK 3 – Электрична проводка

- A.** Однофазная установка  
**B.** Трехфазная установка  
**C.** Трехфазная установка, без нейтрального провода  
**D.** Двухфазная установка, без нейтрального провода  
**E.** Двухфазная установка

У разі встановлення моделі Pulsar закрутіть гвинти кріплення з моментом 0,9 Nm. Не закручуйте надто сильно. Переконайтеся, що максимальна напруга між входами L та N менше 264 V.

### RU 3 – Электромонтаж

- A.** Однофазная конфигурация  
**B.** Трехфазная конфигурация  
**C.** Трехфазная конфигурация без нейтрали  
**D.** Двухфазная конфигурация без нейтрали  
**E.** Двухфазная конфигурация

В случае Pulsar затягивайте винты клемм моментом до 0,9 Nm. Не затягивайте слишком сильно. Убедитесь, что максимальное напряжение между входами L и N не превышает 264 В.

### DE 3 – Elektrische Verkabelung

- A.** Einphasige Installation  
**B.** Dreiphasige Installation  
**C.** Dreiphasig ohne Nullleiter  
**D.** Zweiphasig ohne Nullleiter  
**E.** Zweiphasige Installation

Bei Pulsar die Klemmschrauben mit 0,9 Nm anziehen. Nicht zu fest anziehen. Stellen Sie sicher, dass die maximale Spannung zwischen den L- und N-Eingängen weniger als 264 V beträgt.

### NL 3 – Elektrische bedrading

- A.** Enkelfasige instelling  
**B.** Driefasige instelling  
**C.** Driefasig zonder neutraal  
**D.** Tweefase zonder neutraal  
**E.** Bifasige instelling

Voor PULSAR draait u de klemmenschroeven tot 0,9 Nm vast. Niet te strak aandraaien. Zorg ervoor dat de maximale spanning minder is dan 264 V tussen de L- en N-ingangen.

### PT 3 – Instalação elétrica

- A.** Configuração monofásica  
**B.** Configuração trifásica  
**C.** Trifásica não neutra  
**D.** Bifásica não neutra  
**E.** Configuração bifásica

Para o Pulsar, aperte os parafusos terminais até 0,9 Nm. Não aperte demasiado. Certifique-se de que a tensão máxima é inferior a 264 V entre as entradas L e N.

### SV 3 – Elektriska ledningar

- A.** Inställning för enfas  
**B.** Inställning för trefas  
**C.** Trefas utan nolla  
**D.** Bifas utan nolla  
**E.** Bifasinställning

För Pulsar ska du dra åt fästskruvarna upp till 0,9 Nm. Dra inte åt för hårt. Kontrollera att den maximala spänningen är mindre än 264 V mellan L- och N-ingångarna.

### CS 3 – Elektrické zapojení

- A.** Jednofázové zapojení  
**B.** Trojfázové zapojení  
**C.** Trojfázové bez nulového vodiče  
**D.** Dvoufázové bez nulového vodiče  
**E.** Dvoufázové zapojení

U modelu Pulsar dotáhněte šrouby svorek momentem 0,9 Nm. Neutahujte více. Ujistěte se, že maximální napětí je mezi vstupy L a N menší než 264 V.

### ET 3 – Elektriühendused

- A.** Ühefaasiline ühendus  
**B.** Kolmefaasiline ühendus  
**C.** Kolmefaasiline ilma neutraalita  
**D.** Kahefaasiline ilma neutraalita  
**E.** Kahefaasiline ühendus

Pulsari puhul pingutage kruviklemmid momentiga 0,9 Nm. Ärge üle pingutage. Veenduge, et sisendklemmide L ja N vaheline max pinge on väiksem kui 264 V.

### EL 3 – Ηλεκτρικά καλώδια

- A.** Μονοφασική εγκατάσταση  
**B.** Τριφασική εγκατάσταση  
**C.** Τριφασική εγκατάσταση χωρίς ουδέτερο  
**D.** Διφασική εγκατάσταση χωρίς ουδέτερο

Ε. Διφασική εγκατάσταση για τον Pulsar, σφίξτε τις βίδες του ακροδέκτη έως 0,9 Nm. Άργε üle pingutage. Veenduge, et sisendklemmide L ja N vaheline max pinge on väiksem kui 264 V.

### IS 3 – Raflagnir

- A.** Einfasa uppsetning  
**B.** Þriggja fasa uppsetning  
**C.** Þriggja fasa án núllleiðara  
**D.** Tvífasa án núllleiðara  
**E.** Tvífasa uppsetning

Fyrir Pulsar skal herða tengilisskrúfurnar upp að 0,9 Nm. Herðið ekki of mikið. Þryggið að hámarksspennan sé minni en 264 V á milli L og N inntaka.

### PL 3 – Okablowanie elektryczne

- A.** Konfiguracja jednofazowa  
**B.** Konfiguracja trójfazowa  
**C.** Trzy fazy bez neutralnego  
**D.** Dwie fazy bez neutralnego  
**E.** Konfiguracja dwufazowa

Pulsar – dokręć śruby zaciskowe momentem 0,9 Nm. Nie dokręcać zbyt mocno. Upewnij się, że maksymalne napięcie jest niższe niż 264 V między wejściami L i N.

### SK 3 – Elektrické zapojenie

- A.** Jednofázové zapojenie  
**B.** Trojfázové zapojenie  
**C.** Trojfázové zapojenie bez nulového vodiča  
**D.** Dvoufázové zapojenie bez nulového vodiča  
**E.** Dvoufázové zapojenie

V prípade modelu Pulsar utiahnite skrutky svoriek na 0,9 Nm. Skrutky neťahujte nadmerne. Uistite sa, že maximálne napätie medzi vstupmi L a N je nižšie ako 264 V.

### HE

### חיווט חשמלי – 3

- A.** התקנה חד-פאזית  
**B.** התקנה תלת-פאזית  
**C.** תלת-פאזית ללא פאזה ניטרלית (אפס)  
**D.** דו-פאזית ללא פאזה ניטרלית (אפס)  
**E.** התקנה דו-פאזית

עבור Pulsar, חזק את בורגי הדחף למומנט של 0,9 נ"מ. אין לדהק יתר על המידה. ודא שהמתח המרבי בין ה-264 וולט בין הנייטרל ל-N.

# 4 - Closing the Charger

## ES 4 - Cierre del cargador

**A.** Position the current selector to an appropriate setting.

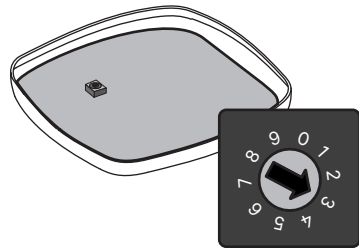

*Ajusta las posiciones del selector actual al valor adecuado.*

POSITION	0	1	2	3	4	5	6	7	8	9
CURRENT (A)	R	6	10	13	16	20	25	32	R	R

**Positions 0, 8 and 9 reserved for Power Sharing Smart.**

*Las posiciones 0, 8 y 9 se reservan para Power Sharing Smart.*

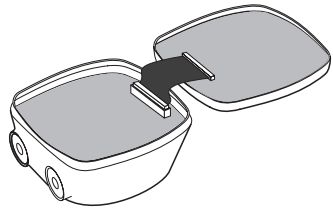

**B.** Attach the open end of the communications cable to the connector. Close the device by clipping the cover.

*Acopla el extremo abierto del cable de comunicaciones al conector.*

*Cierra el dispositivo enclavando la tapa.*

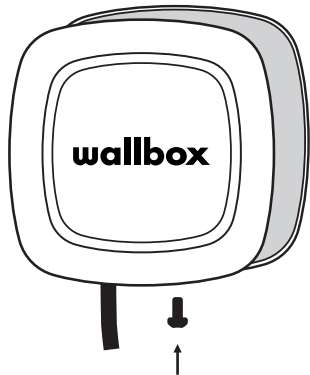

**C.** Tighten the security screw. Recommended tightening torque 0.7 Nm +/- 10%.

*Aprieta el tornillo de seguridad. Par de apriete recomendado 0,7 Nm +/- 10 %.*



ø3 x 6 mm

## FR 4 - Fermeture du chargeur

**A.** Positionner le sélecteur de tension dans le réglage souhaité. **Les positions 0, 8 et 9 sont réservées au Power Sharing Smart.**  
**B.** Fixer l'extrémité ouverte du câble de communication au connecteur. Fermer le dispositif en clipsant le couvercle.  
**C.** Serrer la vis de sécurité. Couple de serrage recommandé 0,7 Nm +/- 10 %.

## IT 4 - Chiusura del caricatore

**A.** Posizionare il commutatore di corrente sull'impostazione appropriata. **Posizioni 0, 8 e 9 riservate al Power Sharing Smart.**  
**B.** Collegare l'estremità aperta del cavo di comunicazione al connettore. Chiudere il dispositivo agganciando il coperchio.  
**C.** Serrare la vite di sicurezza. Coppia di serraggio raccomandata 0,7 Nm +/- 10%.

## NO 4 - Lukke laderen

**A.** Plasser den aktuelle velgeren til en passende innstilling. **Platser 0, 8 og 9 reservert for Power Sharing Smart.**  
**B.** Fest den åpne enden av kommunikasjonskabelen til koblingen. Lukk enheten ved å klippe dekslet.  
**C.** Stram sikkerhetsskruen. Anbefalt moment for stramming 0,7 Nm +/- 10 %.

## CA 4 - Tancament del carregador

**A.** Col·loca el selector per a un ajust adequat. **Les posicions 0, 8 i 9 estan reservades per al Power Sharing Smart.**  
**B.** Acobla l'extrem obert del cable de comunicacions al connector. Tanca el dispositiu retallant la coberta.  
**C.** Estreny el cargol de seguretat. Clau d'estreinyer recomanada 0,7 Nm +/- 10 %.

## DA 4 - Lukning af opladeren

**A.** Sæt den aktuelle vælger til en passende indstilling. **Positionerne 0, 8 og 9 er reserveret til Power Sharing Smart.**  
**B.** Fastgør den åbne ende af kommunikationskablet på stikket. Luk enheden ved at klemme dækslet fast.  
**C.** Spænd sikkerhedsskruen. Anbefalt tilspændingsmoment 0,7 Nm +/- 10 %.

## FI 4 - Laturin sulkeminen

**A.** Aseta tämänhetkinen valitsin sopivaan asetukseen. **Paikat 0, 8 ja 9 varattu Power Sharing Smart.**  
**B.** Kiinnitä tiedonsiirtokaapelin avoin pää liittimeen. Sulje laite leikkaamalla kansi.  
**C.** Kiristä turvaruuvi. Suositeltu kiristysvääntömomentti 0,7 Nm +/- 10 %.

## HU 4 - A töltő zárása

**A.** Állítsa az áramerősség-választót a megfelelő beállításba. **A 0, 8 és 9 hely a Power Sharing Smart számára van fenntartva.**  
**B.** Csatlakoztassa a kommunikációs kábel szabad végét a csatlakozóhoz. Zárja le az eszközt a fedél rögzítésével.  
**C.** Húzza meg a biztonsági csavart. Ajánlott meghúzási nyomaték: 0,7 Nm +/- 10%.

## LV 4 - Lādētāja aizvēršana

**A.** Novietojiet strāvas selektoru atbilstošajā iestatījumā. **0, 8 un 9 vieta rezervēta Power Sharing Smart.**  
**B.** Pievienojiet savienotājam sakuru kabeļa valējo galu. Aizveriet ierīci, aizspiežot vāku.  
**C.** Pievelciet stiprinājuma skrūvi. Ieteicamais griezes moments 0,7 Nm +/- 10 %.

## RO 4 - Oprirea încercătorului

**A.** Poziționați selectorul actual la o setare corespunzătoare. **Locurile 0, 8 și 9 sunt rezervate pentru Power Sharing Smart.**  
**B.** Ațeași capătul deschis al cablului de comunicații la conector. Oprțiți dispozitivul prin închiderea carapacului.  
**C.** Strângeți șurubul de siguranță. Cuplu de strângere recomandat de 0,7 Nm +/- 10%.

## UK 4 - Закриття зарядного пристрою

**A.** Установіть перемикач струму у потрібне положення. **Положення 0, 8 і 9 зарезервовані для технології передачі енергії Power Sharing.**  
**B.** Приєднайте відкритий кінець комунікаційного кабелю до роз'єму. Закрийте пристрій, перекинувши кришку.  
**C.** Затягніть захисний гвинт. Рекомендований момент затягування – 0,7 Nm +/- 10 %.

## RU 4 - Закрытие зарядного устройства

**A.** Установите переключатель тока в соответствующее положение. **Положения 0, 8 и 9 предназначены для технологии передачи энергии Power Sharing Smart.**  
**B.** Вставьте в разъем открытый конец кабеля связи. Закройте устройство, защелкнув крышку.  
**C.** Затяните предохранительный винт. Рекомендуемый момент затяжки 0,7 Nm +/- 10 %.

## DE 4 - Ladegerät schließen

**A.** Stellen Sie den Stromwählschalter auf eine geeignete Einstellung ein. **Die Positionen 0, 8 und 9 sind für Power Sharing Smart reserviert.**  
**B.** Befestigen Sie das offene Ende des Kommunikationskabels am Anschluss. Schließen Sie das Gerät, indem Sie die Abdeckung einclipen.  
**C.** Sicherheitsschraube anziehen. Empfohlenes Anzugsdrehmoment 0,7 Nm +/- 10 %.

## NL 4 - De lader sluiten

**A.** Plaats de huidige kiezer in een geschikte instelling. **Zetels 0, 8 en 9 gereserveerd voor Power Sharing Smart.**  
**B.** Bevestig het open uiteinde van de communicatiekabel aan de connector. FSluit het apparaat door het deksel vast te klemmen.  
**C.** Draai de veiligheidschroef vast. Aanbevolen aandraaimoment 0,7 Nm +/- 10%.

## PT 4 - Fechar o carregador

**A.** Posicione o selector atual numa definição adequada. **Posições 0, 8 e 9 reservadas para Power Sharing Smart.**  
**B.** Fixe a extremidade aberta do cabo de comunicações ao conector.  
**C.** Aperte o parafuso de segurança. Binário de aperto recomendado de 0,7 Nm +/- 10%.

## SV 4 - Stänga laddaren

**A.** Ställ in strömväljaren på lämplig inställning. **Platserna 0, 8 och 9 reserverade för Power Sharing Smart.**  
**B.** Anslut kommunikationskabelns öppna ände till kontakten. Stäng enheten genom att snäppa igen höjlet.  
**C.** Dra åt säkerhetsskruven. Åtdragningsmoment 0,7 Nm ±10 % rekommenderas.

## CS 4 - Uzavření nabíječky

**A.** Vyberte vhodné nastavení voliče proudu. **Místa 0, 8 a 9 jsou vyhrazena pro systém Power Sharing Smart.**  
**B.** Připojte ke konektoru otevřený konec komunikačního kabelu. Zařízení zavřete přiklopením krytu.  
**C.** Utáhněte bezpečnostní šroub. Doporučený krouticí moment utahování 0,7 Nm +/- 10 %.

## ET 4 - Laadija korpuse sulgemine

**A.** Keerake voolutugevuse selektor sobivale väärtusele. **Kohad 0, 8 ja 9 on reserveeritud Power Sharing Smart.**  
**B.** Kinnitage sidekaabli lahtine ots konektori külge. Klõpsake korpus külge, et seade sulgeda.  
**C.** Pingutage turvakruvi. Soovitav pingutusmoment 0,7 Nm ± 10%.

## EL 4 - Κλείσιμο φορτιστή

**A.** Τοποθετήστε τον επιλογέα ρεύματος στην κατάλληλη ρύθμιση. **Οι θέσεις 0, 8 και 9 προορίζονται για το Power Sharing Smart.**  
**B.** Συνδέστε το ανοικτό άκρο του καλωδίου επικοινωνίας με το βύσμα. Κλείστε το κέλυμμα της συσκευής.  
**C.** Σφίξτε τη βίδα ασφαλείας. Συνιστώμενη ροπή ασύφριξης 0,7 Nm +/- 10%.

## IS 4 - Hleðslutæki lokað

**A.** Staðsetjið straumvéljaraann á viðeigandi stillingu. **Plats 0, 8 og 9 reserveerada fyrir Power Sharing Smart.**  
**B.** Festið örna enda samskiptakapalsins við tengið. Lokið tækinu með því að klemma lokið.  
**C.** Herðið öryggisskrúfuna. Mælt er með snúningsáti 0,7 Nm +/- 10%.

## PL 4 - Zamykanie zasilacza

**A.** Ustawić przelącznik prądu w odpowiednim położeniu. **Miejsca 0, 8 i 9 zarezerwowane dla Power Sharing Smart.**  
**B.** Podłączyć otwarty koniec przewodu komunikacyjnego do złącza. Zamknąć urządzenie, zatrzaskując pokrywę.  
**C.** Dokręcić śrubę zabezpieczającą. Zalecany moment dokręcania 0,7 Nm +/- 10%.

## SK 4 - Zatvorenie nabíjačky

**A.** Nastavte ukazovateľ prúdu do príslušnej polohy. **Miesta 0, 8 a 9 sú vyhradené pre Power Sharing Smart.**  
**B.** Pripojte koniec komunikačného kábla do konektora. Zatvorte zariadenie zaklapnutím krytu.  
**C.** Utiahnite bezpečnostnú skrutku. Odporúčaný utahovací moment 0,7 Nm +/- 10 %.

## HE סגירת המטען - 4

**A.** העבר את בורר הזרם למצב המתאים. **Power Sharing Smart - 7 שורות 0, 8 ו-9 מיועדות ל-9.**  
**B.** חבר את הקצה הפתוח של כבל תקשורת למחבר. סגור את המכשיר על ידי חיבור המכסה לתופס.  
**C.** הסבא את גובה כדק 0,7 Nm +/- 10% מומנט הידוק מומלץ 0,7 Nm +/- 10%.

# 5 - Installing the Plug Holder

## ES 5 - Instalación del soporte de enchufe

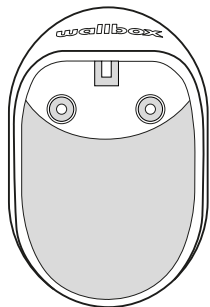

**A.** Place the plug holder on the wall and mark the fixing points.

*Coloca el soporte de enchufe en la pared y marca los puntos de fijación.*

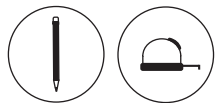

**B.** Drill holes where the fixing points are marked.

*Taladra los orificios donde marcaste los puntos de fijación.*



**C.** Insert the anchor screws into the fixing holes. Fix the device on the wall by inserting and tightening the screws.

*Inserta los tornillos de anclaje en los orificios de fijación. Fija el dispositivo en la pared insertando y apretando los tornillos.*

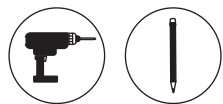
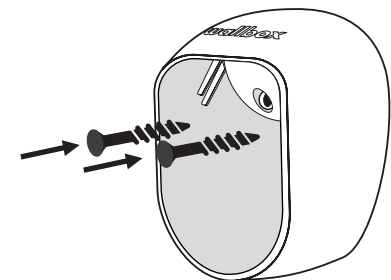
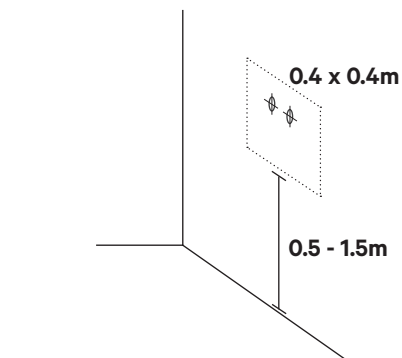
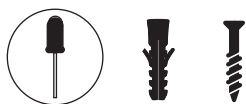

ø5 x 40 mm

## FR 5 - Installation du support

**A.** Placer le support sur le mur et marquer les points de fixation.  
**B.** Percer les trous à l'emplacement des points de fixation.  
**C.** Insérer les vis d'ancrage dans les trous de fixation. Fixer le dispositif sur le mur en insérant et en serrant les vis.

## IT 5 - Instalación del soporte de enchufe

**A.** Posizionare il porta spina sulla parete e tracciare i punti di fissaggio.  
**B.** Procedere con la foratura laddove sono tracciati i punti di fissaggio.  
**C.** Inserire le viti di ancoraggio nei fori di fissaggio. Fissare il dispositivo sulla parete inserendo e serrando le viti.

## NO 5 - Installasjon av pluggholderen

**A.** Plasser koblingsholderen på veggen og merk festepunktene.  
**B.** Bor hull der festepunktene er merket.  
**C.** Sett inn ankerskruene i festehullene. Fest apparatet på veggen ved å sette inn og stramme skruene.

## CA 5 - Instal·lació del suport del connector

**A.** Col·loca el tap de l'endoll a la paret i marca els punts de fixació.  
**B.** Trepa els forats on es marquen els punts de fixació.  
**C.** Insereix els cargols d'ancoratge en els forats de fixació. Fixa el dispositiu a la paret inserint i estrenyent els cargols.

## DA 5 - Installation af stikholderen

**A.** Placér stikholderen på væggen, og markér fastgørelsespunkterne.  
**B.** Bor huller, hvor fastgørelsespunkterne er markeret.  
**C.** Indsæt skruedyblerne i fastgørelseshullerne. Fastgør enheden på væggen ved at indsætte og stramme skruerne.

## FI 5 - Tulpan pidikkeen asentaminen

**A.** Aseta tulpan pidike seinään ja merkitse kiinnityspisteet.  
**B.** Poraa reiät, joissa kiinnityskohdat on merkitty.  
**C.** Aseta kiinnitysuuvit kiinnitysreikiin. Kiinnitä laite seinään työntämällä ruuvit sisään ja kiristämällä ne.

## HU 5 - A dugótartó felszerelése

**A.** Helyezze a dugótartót a falra, és jelölje meg a rögzítési pontokat.  
**B.** Fúrjon lyukakat ott, ahol a rögzítési pontok meg vannak jelölve.  
**C.** Helyezze be a tipliket a rögzítő lyukakba. Rögzítse a készüléket a falra a csavarok behelyezésével és meghúzásával.

## LV 5 - Spraudņa turētāja uzstādīšana

**A.** Uzlieciet spraudņa turētāju uz sienas un atzīmējiet stiprinājumu punktus.  
**B.** Izurbiet caurumus vietās, kur atzīmēti stiprinājumu punkti.  
**C.** Stiprinājumu caurumos ievietojiet enkurskrūves. Nostipriniet ierīci uz sienas, ievietojot un pievelkot skrūves.

## RO 5 - Instalarea suportului pentru fișă

**A.** Așeza i suportul fișei pe perete și marca i punctele de fixare.  
**B.** Găuri i orificii în locurile în care sunt marcate punctele de fixare.  
**C.** Introduce i șuruburile de ancorare în orificiile de fixare. Fixa i dispozitivul pe perete introducând și strângând șuruburile.

## UK 5 - Установлення тримача штепсельної вилки

**A.** Прикладіть тримач штепсельної вилки до стіни й позначте місця для кріплення.  
**B.** Просвердліть отвори, де позначені місця кріплення.  
**C.** Уставте анкерні гвинти в кріпильні отвори. Зафікуйте пристрій на стіні, уставивши й закрутивши гвинти.

## RU 5 - Установка штепсельного держателя

**A.** Приложите штепсельный держатель к стене и отметьте точки крепления.  
**B.** Просверлите отверстия в местах, где отмечены точки крепления.  
**C.** Установите анкерные болты в крепежные отверстия. Закрепите устройство на стене, установив и затянув винты.

## DE 5 - Anbringung des Steckerhalters

**A.** Setzen Sie den Steckerhalter an die Wand und markieren Sie die Befestigungspunkte.  
**B.** Bohren Sie Löcher an den markierten Befestigungspunkten.  
**C.** Setzen Sie die Dübel in die Befestigungslöcher ein. Befestigen Sie das Gerät an der Wand, indem Sie die Schrauben einsetzen und anziehen.

## NL 5 - De plughouder installeren

**A.** Plaats de plughouder op de muur en markeer de bevestigingspunten.  
**B.** Boor de gaten waar de bevestigingspunten zijn gemarkeerd.  
**C.** Plaats de schroeven van de verankering in de bevestigingsgaten. Bevestig het apparaat op de muur door de schroeven in te brengen en vast te draaien.

## PT 5 - Instalar o suporte da tomada

**A.** Coloque o suporte da tomada na parede e marque os pontos de fixação.  
**B.** Perfure os orifícios onde os pontos de fixação estão marcados.  
**C.** Insira o parafuso de fixação nos orifícios de fixação. Fixe o dispositivo na parede inserindo e apertando os parafusos.

## SV 5 - Installera kontakthållaren

**A.** Placera kontakthållaren på väggen och markera fästpunkterna.  
**B.** Borra hål där fästpunkterna är markerade.  
**C.** Sätt in ankarskruvar i fästhålén. Fäst enheten på väggen genom att montera och dra åt skruvarna.

## CS 5 - Instalace držáku zástrčky

**A.** Umístěte držák zástrčky na zeď a označte upevňovací body.  
**B.** Vytvřte otvory v místech vyznačených upevňovacími body.  
**C.** Do upevňovacích otvorů vložte hmoždinky. Zařízené upevněte na zeď zasunutím a utahnutím šroubů.

## ET 5 - Pistikuhoidiku paigaldamine

**A.** Paigutage pistikuhoidik seinale ja märkige kinnituspunkteid.  
**B.** Puurige augud kohtadesse, kuhu märkisite kinnituspunkteid.  
**C.** Sisestage puuritud kinnituskruudesse tüüblid. Keerake kruvid sisse ja pingutage need, et seade seinale kinnitada.

## EL 5 - Εργασία και εξαρτήματα συναρμολόγησης

**A.** Τοποθετήστε την υποδοχή βύσματος στον τοίχο και σημειώστε τα σημεία στερέωσης.  
**B.** Κάντε τρύπες εκεί που σημειώσατε τα σημεία στερέωσης.  
**C.** Βάλτε τα ούπα μέσα στις τρύπες στερέωσης. Στερεώστε τη συσκευή στον τοίχο, βάζοντας και σφίγγοντας τις βίδες.

## IS 5 - Uppsetning klóhaldsins

**A.** Setjið klóhaldidið á vegginn og merkið festipunktana.  
**B.** Borið holur þar sem merkt hefur verið fyrir festipunktunum.  
**C.** Setjið hælboltana í festigötin. Festið tækið á vegginn með því að setja í og herða skrufurnar.

## PL 5 - Instalacja uchwyty wtyczki

**A.** Umieścić uchwyt wtyczki na ścianie i zaznaczyć punkty mocowania.  
**B.** Nawiercić otwory, w których punkty mocowania są zaznaczone.  
**C.** Włożyć śruby mocujące do otworów mocujących. Zamocować urządzenie na ścianie, wkładając i dokręcając śruby.

## SK 5 - Montáž držáka zástrčky

**A.** Umístěte držák konektora na stěnu a označte kotviace body.  
**B.** Vytvřte otvory na vyznačených kotviacich bodoch.  
**C.** Do kotviacich otvorov vložte hmoždinky. Do hmoždinek vložte skrutky a utiahnutím skrutiek pripevnite zariadenie na stenu.

## HE 5 - התקנת מחזיק התקע - התקנת מחזיק התקע על הקיר, וסמן את נקודות החיבור.

**A.** הנח את מחזיק התקע על הקיר, וסמן את נקודות החיבור.  
**B.** קדח את החורים בנקודות החיבור המסומנות.  
**C.** הכנס את בורי' העוגן לקדחי החיבור.  
נבר את המשכיר לקיר באמצעות הכנסה והידוק של הברגים.

# 6 - Registering the Charger

## ES 6 – Registro del cargador

**A.** Locate the Serial Number (SN) and the UID of your charger.

Localiza el número de serie (SN) y el UID de tu cargador.

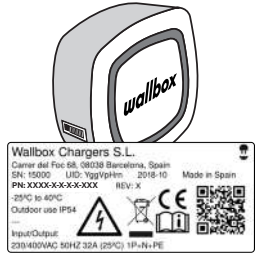

**B.** Download the myWallbox App and register.

Descarga myWallbox App y lleva a cabo el registro.



**C.** Add your charger by introducing the requested data.

Añade tu cargador introduciendo los datos solicitados.

ADD



See the OCPP Activation Manual at [https://support.wallbox.com/en/knowledge-base/ocpp\\_activation\\_manual/](https://support.wallbox.com/en/knowledge-base/ocpp_activation_manual/)

## ONLY FOR PULSAR SOLO PARA PULSAR

**D.** Configure the device in the advanced settings.

Ajusta el dispositivo en la sección de configuración avanzada.



**E.** Select the Earthing type manually. Remember to unlink the charger if you are the installer.

Selecciona manualmente el tipo de toma de tierra. Recuerda desvincular el cargador si eres el instalador.

TN/TT

IT

**F.** Check for latest updates.

Consulta las últimas actualizaciones.

### PULSAR



### PULSAR PLUS



## FR 6 – Enregistrement du chargeur

- A. Localiser le numéro de série (SN) et l'UID du chargeur.
- B. Télécharger l'application Wallbox et s'inscrire.
- C. Ajouter votre chargeur en indiquant les informations demandées.
- UNIQUEMENT POUR LA PULSAR**
- D. Configurer le périphérique dans les paramètres avancés.
- E. Sélectionner manuellement le type de mise à la terre. Ne pas oublier de déconnecter le chargeur si vous êtes l'installateur.
- F. Rechercher les dernières mises à jour.

## IT 6 – Registrazione del caricabatterie

- A. Individuare il numero di serie (SN) e l'UID del caricabatterie.
- B. Scaricare l'app Wallbox e registrarsi.
- C. Aggiungere il caricabatterie introducendo i dati richiesti.
- SOLO PER PULSAR**
- D. Configurare il dispositivo nelle impostazioni avanzate.
- E. Selezionare manualmente il tipo di sistema di messa a terra. Ricordarsi di scollegare il caricabatterie se si è l'installatore.
- F. Controlla gli ultimi aggiornamenti.

## NO 6 – Registrer laderen

- A. Finn serienumeret (SN) og UID for laderen.
- B. Last ned Wallbox-appen og registrer deg.
- C. Legg til laderen ved å introdusere de forespurte dataene.
- KUN FOR PULSAR**
- D. Konfigurer enheten i de avanserte innstillingene.
- E. Velg jordtype manuelt. Husk å koble fra laderen hvis du er installatøren.
- F. Sjekk for siste oppdateringer.

## CA 6 – Registrar el carregador

- A. Localitza el número de sèrie (SN) i l'UID del carregador.
- B. Descarrega l'aplicació Wallbox i regístris.
- C. Afegeix el carregador mitjançant la introducció de les dades sol·licitades.
- NOMÉS PER A PULSAR**
- D. Configura el dispositiu en la configuració avançada.
- E. Selecciona el tipus de presa manualment. Recorda que has de desconnectar el carregador si ets l'instal·lador.
- F. Cerca les darreres actualitzacions.

## DA 6 – Registrering af opladeren

- A. Find opladerens serienummer (SN) og UID.
- B. Hent Wallbox-appen, og registrér opladeren.
- C. Tilføj din oplader ved at indføre de ønskede data.
- KUN TIL PULSAR**
- D. Konfigurer enheden i de avancerede indstillinger.
- E. Vælg jordforbindelsestypen manuelt. Husk at fjerne forbindelsen til opladeren, hvis du er installatøren.
- F. Se de seneste opdateringer.

## FI 6 – Laturin rekisteröinti

- A. Etsi sarjanumero (SN) ja laturin UID.
- B. Lataa Wallbox-sovellus ja rekisteröidy.
- C. Lisää laturi esittämällä pyydytty tiedot.
- VAIN PULSARILLE**
- D. Konfiguroi laite edistyneissä asetuksissa.
- E. Valitse maadoitusltyyppi manuaalisesti. Muista irrottaa laturi, jos olet asentaja.
- F. Katso viimeisimmät päivitykset.

## HU 6 – A töltő regisztrálása

- A. Keresse meg a töltő sorozatszámát (SN) és UID-azonosítóját.
- B. Töltsd le a Wallbox alkalmazást és vedd hozzá a regisztrációt.
- C. Adj hozzá a töltőt a kért adatok megadásával.
- CSAK PULSAR ESETÉN**
- D. Végezze el az eszköz konfigurálását a Speciális beállítások pontban.
- E. Válassza ki manuálisan a földelés típusát. Ne felejtse el leválasztani a töltőt, amennyiben Ön végzi a telepítést.
- F. Keresse meg a legújabb frissítéseket.

## LV 6 – Lādētāja reģistrēšana

- A. Atrodiet sava lādētāja sērijas numuru (SN) un lietotāja ID (UID).
- B. Lejupielādējiet Wallbox App un reģistrējiet.
- C. Pievienojiet savu lādētāju, ievadot prasītos datus.
- TIKAI PULSAR**
- D. Konfigurējiet ierīci papildu iestatījumos.
- E. Manuāli atlasiet zemesādas tipu. Atcerieties atvienot lādētāju, ja esat uzstādītājs.
- F. Pedējiet atjauninājumu pārbaude.

## RO 6 – Înregistrarea încărcătorului

- A. Identifica i numărul de serie (SN) și codul UID al încărcătorului.
- B. Descărca i aplica ia Wallbox și înregistra i-vă.
- C. Adăuga i încărcătorul introducând datele solicitate.
- NUMAI PENTRU PULSAR**
- D. Configura i dispozitivul în setările avansate.
- E. Selecta i tipul de împământare manual. Nu uita i să deconecta i încărcătorul în cazul în care dvs. îl instala i.
- F. Verificați ultimele actualizări.

## UK 6 – Реєстрація зарядного пристрою

- A. Знайдіть серійний номер (SN) і UID вашого зарядного пристрою.
- B. Завантажте додаток Wallbox і зареєструйтеся.
- C. Додайте зарядний пристрій, ввівши запитовані дані.
- ТІЛЬКИ ДЛЯ PULSAR**
- D. Налаштуйте пристрій у меню «Розширені налаштування».
- E. Уручну виберіть тип заземлення. Не забудьте від'єднати зарядний пристрій, якщо ви його встановлюєте.
- F. Перевірте останні оновлення.

## RU 6 – Регистрация зарядного устройства

- A. Найдите серийный номер (SN) и идентификационный номер (UID) вашего зарядного устройства.
- B. Скачайте приложение myWallbox и зарегистрируйтесь.
- C. Добавьте свое зарядное устройство, введя запрашиваемые данные.
- ТОЛЬКО ДЛЯ PULSAR**
- D. Настройте устройство, используя расширенные настройки.
- E. Вручную выберите тип заземления. Не забудьте отсоединить зарядное устройство, если вы являетесь монтажником.
- F. Последняя обновленная информация.

## DE 6 – Registrierung des Ladegeräts

- A. Ermitteln Sie die Seriennummer (SN) und die UID Ihres Ladegeräts.
- B. Laden Sie die Wallbox-App herunter und registrieren Sie sich.
- C. Fügen Sie Ihr Ladegerät hinzu, indem Sie die erforderlichen Daten eingeben.
- NUR FÜR PULSAR**
- D. Konfigurieren Sie das Gerät in den erweiterten Einstellungen.
- E. Wählen Sie den Erdungstyp manuell aus. Wenn Sie der Installateur sind, denken Sie daran, das Ladegerät wieder zu entkoppeln.
- F. Auf aktuelle Updates prüfen.

## NL 6 – De lader registreren

- A. Zoek het serienummer (SN) en de UID van uw lader op.
- B. TDownload de Wallbox App en registreer u.
- C. Voeg uw lader toe door de gevraagde gegevens in te voeren.
- ALLEEN VOOR PULSAR**
- D. Configureer het apparaat in de gevanceerde instellingen.
- E. Selecteer het type aarding handmatig. Vergeet niet de lader te ontkoppelen als u de installateur bent.
- F. Controleer voor de laatste updates.

## PT 6 – Registar o carregador

- A. Localize o número de série (SN) e o UID do carregador.
- B. Descarregue a Wallbox App e registe-se.
- C. Adicione o seu carregador introduzindo os dados solicitados.
- APENAS PARA PULSAR**
- D. Configure o dispositivo nas definições avançadas.
- E. Selecione o tipo de ligação à terra manualmente. Lembre-se de desligar o carregador se for você a instalar.
- F. Verificar as atualizações mais recentes.

## SV 6 – Registrering av laddaren

- A. Leta reda på serienumret (SN) och laddarens UID.
- B. Ladda ned Wallbox-appen och registrera dig.
- C. Lägg till din laddare genom att införa de begärda uppgifterna.
- ENDAST FÖR PULSAR**
- D. Konfigurera enheten i de avancerade inställningarna.
- E. Välj typ av jordning manuellt. Kom ihåg att koppla bort laddaren om du är installatör.
- F. Se de senaste uppdateringarna.

## CS 6 – Registrece nabíječky

- A. Vyhledajte sériové číslo (SN) a kód UID vaší nabíječky.
- B. Stáhněte si aplikaci Wallbox a zaregistrujte se.
- C. Přidejte nabíječku vložením požadovaných dat.
- POUZE PRO MODEL PULSAR**
- D. Nakonfigurujte zařízení v pokročilých nastaveních.
- E. Ručně vyberte typ uzemnění. Pokud jste instalační technik, nezapomeňte nabíječku odpojit.
- F. Zkontrolujte nejnovější aktualizace.

## ET 6 – Laadija registreerimine

- A. Leidke oma laadija seerianumber (SN) ja identifikaator (UID).
- B. Laadige alla Wallbox rakendus ja registreeruge.
- C. Lisage oma laadija, sisestades nõutud andmed.
- AINULT PULSARILE PÜHUL**
- D. Konfigureerige seadme täpsemad sätted.
- E. Valige maanduse tüüp käsitsi. Ärge unustage laadijat oma kasutajakonto eemaldada, kui olete paigaldaja.
- F. Otsige uusimaid värskendusi.

## EL 6 – Εγγραφή φορτιστή

- A. Εντοπίστε τον σειριακό αριθμό (SN) και το μοναδικό αναγνωριστικό (UID) του φορτιστή σας.
- B. Κατεβάστε την εφαρμογή Wallbox και εγγραφείτε.
- C. Προσθέστε τον φορτιστή σας, εισάγοντας τα απαιτούμενα δεδομένα.
- ΜΟΝΟ ΓΙΑ ΤΟ PULSAR**
- D. Διαμορφώστε το ζήτημα στις προχωρημένες ρυθμίσεις.
- E. Επιλέξτε χειροκίνητα τον τύπο γείωσης. Αν είστε ο τεχνικός εγκατάστασης, μην ξεχάσετε να αποσυνδέσετε τον φορτιστή.
- F. Ελέγξτε για τις πιο πρόσφατες ενημερώσεις.

## IS 6 – Skráning hleðslutækis

- A. Finnir raðnúmerið (SN) og einkvæma auðkennið (UID) fyrir hleðslutækkið.
- B. Halið niður Wallbox smáforritinu og skráið tækkið.
- C. Bættið hleðslutækkinu við með því að setja inn umbæðin gögn.
- ABEINS FYRIR PULSAR**
- D. Stúlið tækkið í farlegum stillingum.
- E. Veljið tegund jarðtengingar handvirkt. Sá sem sér um uppsetninguna verður að muna að aftengja hleðslutækkið.
- F. Leiðaðu að nýjustu uppfærslum.

## PL 6 – Rejestracja zasilacza

- A. Zlokalizować numer seryjny (SN) i UID zasilacza.
- B. Pobrać aplikację Wallbox i przeprowadzić rejestrację.
- C. Dodać zasilacz, wprowadzając wymagane dane.
- TYLKO PULSAR**
- D. Skonfigurować urządzenie w ustawieniach zaawansowanych.
- E. Ręcznie wybrać typ uzziemienia. Należy pamiętać, aby odłączyć zasilacz, jeśli czynności te wykonuje instalator.
- F. Sprawdzić dostępność aktualizacji.

## SK 6 – Registrácia nabíjačky

- A. Vyhľadajte sériové číslo (SN) a identifikačný UID nabíjačky.
- B. Stáhnite si aplikáciu Wallbox a zaregistrujte sa.
- C. Pridajte nabíjačku zadáním požadovaných údajov.
- IBA PRE MODEL PULSAR**
- D. Nakonfigurujte zariadenie v rozšírených nastaveniach.
- E. Ručne zvolte typ uzemia. Nezabudnite odpojiť nabíjačku, ak ste inštalátor.
- F. Sledujte najnovšie aktualizácie.

## HE 6 – רישום המטען

- A. אתר את המספר הסידורי (SN) ואת זהות המטען של המטען.
- B. הורד את אפליקציית Wallbox והרשם.
- C. הוסיף את המטען שלך על-ידי מסירת הנתונים המבוקשים.
- D. הגדר את המכשיר בהגדרות המתקדמות.
- E. בחר את סוג ההאקרה באופן ידני. כדאי לנתק את המטען אם אתה המתקן.
- F. בדוק עדכונים האחרונים.



# Earthing Protection

This section outlines the information for installation of Wallbox **Pulsar Plus** in the **UK region**.

Part Numbers Affected: **PLP1-X-X-2-F-XXX-A**

In the UK region, the PME system with an incoming earthing point is widely used by residential and business electricity consumers. The RCCB does not provide protection against open circuit PME faults, so touch voltage hazards could occur without triggering a disconnection of the mains electricity supply to the building.

To follow and be compliant with the regulations specified by IET in clause 722.411.4.1(iv), **Wallbox Pulsar Plus** uses a technology that enables you to directly connect your charger to a PME supply.

The **Wallbox Pulsar Plus UK** charger now includes a safety monitoring system to detect potential earth-neutral faults. If faults are detected in the circuit, the charge cycle ends thus isolating the vehicle from the power supply.

This removes the risk of touching the vehicle and a potential shock if earth-neutral fault is present.

## Wiring Diagram

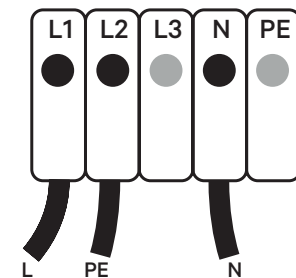











[support.wallbox.com](https://support.wallbox.com)

